

# Emerald 360 S

40 cm - 150 cm

0M - 12Y

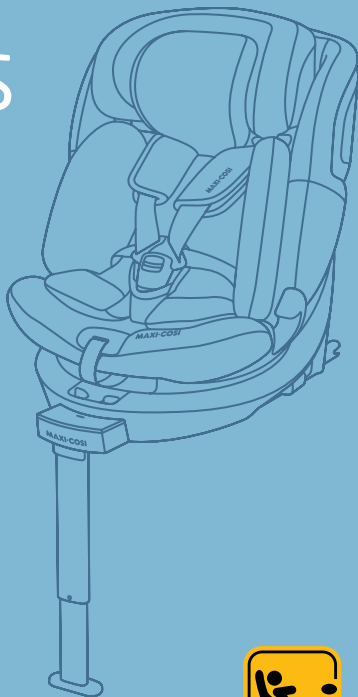
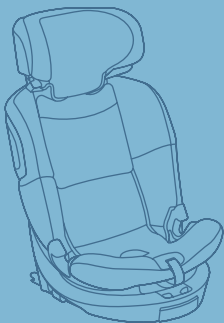

**MAXI-COSI®**

We carry the future



i-Size compliant

# Index



3



8



24



35



47



50



59



63



67

EN	<u>79</u>
FR	<u>83</u>
DE	<u>87</u>
NL	<u>91</u>
ES	<u>95</u>
IT	<u>99</u>
PT	<u>103</u>
SV	<u>107</u>
DA	<u>111</u>
FI	<u>115</u>
PL	<u>119</u>
NO	<u>123</u>
RU	<u>126</u>
TR	<u>130</u>
HR	<u>134</u>
SK	<u>138</u>
BG	<u>142</u>
UK	<u>146</u>
HU	<u>150</u>
SL	<u>154</u>
ET	<u>158</u>
CS	<u>162</u>
EL	<u>166</u>
RO	<u>170</u>
LT	<u>174</u>
AR	<u>180</u>







EN

The quick start guide is intended to provide only an overview. For the maximum protection and comfort of your child, it is essential that you read through the entire manual carefully and follow all instructions.

FR

Le guide de démarrage rapide est destiné à fournir uniquement un aperçu. Pour une protection maximale et un confort optimal de votre enfant, il est essentiel de lire attentivement et intégralement le mode d'emploi et de respecter toutes les instructions.

DE

Die Kurzanleitung soll nur einen Überblick geben. Zum besten Schutz und optimalen Komfort deines Babys ist es wichtig, die gesamte Gebrauchsanweisung sorgfältig zu lesen und zu beachten.

NL

De snelstartgids is bedoeld om alleen een overzicht te geven. Voor een maximale bescherming en een optimaal comfort van het kind is het essentieel de volledige handleiding zorgvuldig door te lezen en op te volgen.

ES

La guía de inicio rápido está destinada a proporcionar solo una descripción general. Para ofrecer la máxima protección y un óptimo confort para su bebé, es muy importante que lea atentamente todo el manual y siga las instrucciones de uso.

IT

Congratulazioni per il tuo acquisto. La guida di avvio rapido ha lo scopo di fornire solo una panoramica. Per la massima protezione e per un comfort ottimale del tuo bambino è molto importante leggere e seguire attentamente tutte le istruzioni.

PT

O guia de início rápido destina-se a fornecer apenas uma visão geral. Para máxima proteção e conforto para o seu bebé, é importante que leia atentamente e siga todas as instruções de utilização.

SV

Snabbstartguiden är avsedd att endast ge en översikt. För att din baby ska få ett maximalt skydd och en optimal komfort är det viktigt att läsa hela bruksanvisningen noga och följa anvisningarna.

DA

Hurtigstartguiden er beregnet til kun at give et overblik. For at dit barn har det så behageligt som muligt og beskyttes mest muligt, er det vigtigt at du læser hele håndbogen igennem og følger alle instruktioner.

FI

Pika-aloitusoppaan on tarkoitus antaa vain yleiskatsaus. Maksimaalisen suojan ja mukavuuden saamiseksi lapsellesi on tärkeää, että luet koko käyttöoppaan huolellisesti ja noudatat kaikkia ohjeita.

PL

Skrócony przewodnik ma jedynie charakter poglądowy. Aby zapewnić dziecku najwyższy poziom bezpieczeństwa oraz komfortu, należy uważnie zapoznać się z niniejszą instrukcją i ściśle jej przestrzegać

NO

Hurtigstartguiden er ment å gi bare en oversikt. For å oppnå maksimal sikkerhet og komfort for barnet ditt, er det svært viktig at du leser hele brukerveiledningen nøye og følger alle instruksjonene.

RU

Краткое руководство пользователя предназначено только для ознакомления. Для максимальной защиты и комфорта вашего ребенка важно прочитать всю инструкцию и следовать всем рекомендациям.





TR

Hızlı başlangıç kılavuzunun yalnızca bir genel bakış sunması amaçlanmıştır. Çocuğunuza maksimum koruma ve ideal konforu sağlamak için, tüm kılavuzu dikkatlice okumanız ve tüm talimatlara uymanız şarttır.

HR

Čestitamo vam na kupnji. Da biste djetetu zajamčili maksimalnu zaštitu i udobnost, morate pažljivo pročitati cijeli priručnik i slijediti sve upute.

SK

Blahoželáme k nákupu. Aby vaše dieťa malo maximálnu ochranu a pohodlie, je potrebné prečítať si pozorne celú príručku a dodržiavať všetky pokyny.

BG

Поздравления за Вашата покупка. За максимална защита и комфорт на Вашето дете, непременно прочетете внимателно цялото ръководство и следвайте всички инструкции.

UK

Вітаємо Вас з покупкою. Для максимального захисту і комфорту вашої дитини важливо, щоб ви прочитали всю інструкцію і слідували всім рекомендаціям.

HU

Gratulálunk vásasztásához. Gyermekekének maximális védelme és optimális kényelme érdekében rendkívüli fontos, hogy figyelmesen elolvassa a kézikönyv egészét, és kövesse a benne szereplő utasításokat.

SL

Čestitke za vaš nakup. Da bi vašemu otroku omogočili največjo možno zaščito in optimalno udobje, je bistvenega pomena, da pozorno preberete celoten priročnik in upoštevate vsa navodila.

ET

Õnnitleme teid ostu puhul. Lapse maksimaalse kaitse ja mugavuse tagamiseks tutvuge hoolikalt kogu kasutusjuhendiga ja järgige kõiki juhiseid.

CS

Gratulujeme k zakoupení vašeho výrobku. V zájmu zajištění maximální ochrany a optimálního pohodlí vašeho dítěte je důležité, abyste si celou příručku podrobně přečetli a dodrželi všechny uvedené pokyny.

EL

Συγχαρητήρια για την αγορά σας. Για την εξασφάλιση της μέγιστης δυνατής προστασίας και των υψηλών επιπέδων άνεσης του μωρού σας, σας συνιστούμε να διαβάσετε προσεκτικά το παρόν εγχειρίδιο και να τηρείτε όλες τις οδηγίες που αναγράφονται σε αυτό.

RO

Felicitări pentru achiziționarea produsului. Este foarte important să citiți cu atenție întregul manual și să respectați instrucțiunile, pentru a asigura copilului dumneavoastră maximul de protecție și de confort.

LT

Sveikiname įsigijus pirkinį. Norėdami užtikrinti maksimalią apsaugą ir patogumą savo vaikui, įdėmiai perskaitykite visą instrukciją ir vadovaukitės pateiktais nurodymais.

AR

ذهبتك على شرائك هذا المنتج.  
لتمين أقصى حماية وراحة لطفلك، من الأساسي أن تقوم بقراءة الدليل بأكمله بانتباه واتباع كافة التعليمات.

# Quick start guide



1.



2.



3.



4.



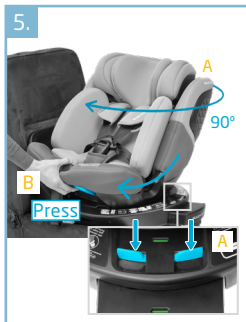

40-105 cm  
max. 18 kg



180°



>15M & 76-105 cm  
max. 18 kg

360°



100-150 cm





## EN

Emerald 360 S is a car seat that complies with the new European regulation i-Size R129. i-Size aims at increasing children's safety in car by promoting UNIVERSAL ISOFIX installation, by supporting rearward-facing travel up to minimum 15 months, by improving protection for head and neck.

Emerald 360 S is suitable for children from 40 to 150 cm. To learn more on i-Size, please connect on the website [www.maxi-cosi.com](http://www.maxi-cosi.com).

**Category of your car seat:** R129 i-Size from 40-105 cm (max 18kg). i-Size booster seat from 100-150 cm

**Position of your car seat:** rearward facing (40-105 cm) and forward facing (76-150 cm)

## FR

Le Emerald 360 S est un siège auto conforme à la réglementation européenne i-Size R129. i-Size vise à améliorer la sécurité des enfants en voiture en imposant le système d'installation ISOFIX UNIVERSAL, en rendant la position dos à la route obligatoire jusqu'à 15 mois minimum et en améliorant la protection de la tête et du cou de l'enfant. Emerald 360 S est adapté aux enfants mesurant entre 40 et 150 cm.

Pour en savoir plus sur i-Size, rendez-vous sur le site [www.maxi-cosi.com](http://www.maxi-cosi.com).

**Catégorie du siège auto :** R129 i-Size de 40-105 cm (max. 18 kg). Rehausseur i-Size de 100-150 cm

**Position de votre siège auto :** dos à la route (40-105 cm) et face à la route (76-150 cm)

## DE

Emerald 360 S ist ein Kinderautositz, der der neuen europäischen Verordnung i-Size R129 entspricht. i-Size zielt darauf ab, die Sicherheit von Kindern im Auto zu erhöhen, indem der UNIVERSAL ISOFIX-Einbau gefördert wird, indem rückwärts gerichtete Fahrten bis zu einem Alter von mindestens 15 Monaten unterstützt werden und indem der Schutz für Kopf und Hals verbessert wird. Emerald 360 S ist für Kinder von 40 bis 150 cm Größe geeignet. Besuchen Sie bitte die Website [www.maxi-cosi.com](http://www.maxi-cosi.com), um mehr über i-Size zu erfahren.

**Kategorie Ihres Kinderautositzes:** R129 i-Size von 40-105 cm (max 18kg). i-Size Sitzserhöhung von 100-150 cm.

**Position Ihres Kinderautositzes:** rückwärts gerichtet (40-105 cm) und vorwärts gerichtet (76-150 cm)

## NL

Emerald 360 S is een autostoeltje dat voldoet aan de nieuwe Europese wetgeving i-Size R129. i-Size heeft als doel de veiligheid van kinderen in de auto te vergroten door de UNIVERSAL ISOFIX-installatie te stimuleren, door te zorgen dat het zitje tot een leeftijd van minimaal 15 maanden tegen de rijrichting in wordt geplaatst en door de bescherming van het hoofd en de nek te verbeteren.

Emerald 360 S is geschikt voor kinderen van 40 tot 150 cm. Ga voor meer informatie over i-Size naar de website: [www.maxi-cosi.com](http://www.maxi-cosi.com)

**Categorie van uw autostoel:** R129 i-Size van 40-105 cm (max 18kg). i-Size zitverhoger van 100-150 cm

**Positie van uw autostoel:** achterwaarts gericht (40-105 cm) en voorwaarts gericht (76-150 cm)



ES

Emerald 360 S es una silla de auto que cumple con la nueva normativa europea i-Size R129. i-Size tiene como objetivo aumentar la seguridad de los niños en el coche y promueve la instalación de UNIVERSAL ISOFIX, para que los niños viajen en sentido contrario a la marcha hasta un mínimo de 15 meses, lo que permite aumentar la protección de la cabeza y el cuello. Emerald 360 S es adecuada para niños de 40 a 150 cm. Para más información acerca de i-Size, visita el sitio [www.maxi-cosi.com](http://www.maxi-cosi.com)  
**Categoría de la silla de auto:** R129 i-Size de 40-105 cm (máx 18 kg). Asiento elevador i-Size de 100-150 cm

**Posición de la silla de auto:** sentido contrario a la marcha (40-105 cm) y sentido de la marcha (76-150 cm)

IT

Emerald 360 S è un seggiolino auto che soddisfa la nuova norma europea i-Size R129 per aumentare la sicurezza dei bambini in macchina promuovendo l'installazione con ISOFIX UNIVERSALE, che rende possibile l'installazione in senso contrario a quello di marcia fino ad un minimo di 15 mesi, migliorando la protezione per testa e collo. Emerald 360 S è perfetto per i bambini da 40 a 150 cm. Per maggiori informazioni su i-Size, collegarsi al sito [www.maxi-cosi.com](http://www.maxi-cosi.com).

**Categoria del seggiolino auto:** R129 i-Size da 40 a 105 cm (max 18kg). i-Size booster seat da 100 a 150 cm

**Posizione del vostro seggiolino auto:** in senso contrario di marcia (40-105 cm) e in avanti (76-150 cm)

PT

A Emerald 360 S é uma cadeira auto que está em conformidade com o novo regulamento europeu i-Size R129. O i-Size tem por objetivo aumentar a segurança das crianças nos automóveis, incentivando a instalação do UNIVERSAL ISOFIX, encorajando a posição do bebé virado para trás até, no mínimo, aos 15 meses, e melhorando a proteção para a cabeça e o pescoço. A Emerald 360 S é adequada para crianças com altura entre 40 e 150 cm. Para saber mais sobre o i-Size, visite o website [www.maxi-cosi.com](http://www.maxi-cosi.com).

**Categoria da sua cadeira auto:** R129 i-Size de 40 a 105 cm (máx 18 kg). Cadeira elevatória i-Size de 100 a 150 cm

**Posição da sua cadeira auto:** virada para trás (40 a 105 cm) e virada para a frente (76 a 150 cm)

SV

Emerald 360 S är en bilbarnstol som uppfyller den nya europeiska förordningen i-Size R129, i-Size syftar till att öka barns säkerhet i bilen genom att främja installation av UNIVERSAL ISOFIX, genom att stödja bakåtvända resor upp till minst 15 månader och att förbättra skyddet för huvud och nacke. Emerald 360 S är avsedd för barn från 40 till 150 cm. För att få veta mer om i-Size, gå till webbsidan [www.maxi-cosi.com](http://www.maxi-cosi.com).

**Kategori för din bilbarnstol:** R129 i-Size från 40-105 cm (max 18kg). i-Size booster bilbarnstol från 100-150 cm

**Position för din bilbarnsto:** bakåtvänd (40-105 cm) och framåtvänd (76-150 cm)



DA

Emerald 360 S er en autostol, der overholder det nye europæiske regelsæt i-Size R129. Formålet med i-Size er at øge børns sikkerhed i bilen ved at fremme montage med universel Isofix, samt at støtte at børn op til mindst 15 måneder, der sidder i bagudvendt stilling. Ved hjælp af dette kan man forbedre beskyttelsen af hovedet og nakken. Emerald 360 S er velegnet til børn fra 40 til 150 cm. For at få mere information om i-Size, er du velkommen til at gå til webstedet [www.maxi-cosi.com](http://www.maxi-cosi.com)  
**Din autostols kategori:** R129 i-Size fra 40-105 cm (maks. 18kg). i-Size selepude fra 100-150 cm  
**Placering af din autostol:** bagudvendt (40-105 cm) og fremadvendt (76-150 cm)

FI

Emerald 360 S on turvaistuin, joka noudattaa uutta EU-asetusta i-Size R129. i-Size pyrki lisäämään lasten turvallisuutta autossa käyttämällä UNIVERSAL ISOFIX -järjestelmää, joka tukee selkää menosuuntaa -asentoa ainakin 15 kuukauden ikään saakka ja parantaa lapsen pään ja niskan suojausta. Emerald 360 S sopii 40-150 cm pituisille lapsille. Lisätietoja i-Size-standardista on saatavana verkkosivustolta [www.maxi-cosi.com](http://www.maxi-cosi.com).

**Turvaistuimen kategoria:** R129 i-Size 40-105 cm (maks. 18kg). i-Size-korokoistuin 100-150 cm  
**Turvaistuimen asento:** selkää menosuuntaan (40-105 cm) ja kasvot menosuuntaan (76-150 cm)

PL

Emerald 360 S to fotelik samochodowy zgodny z nową europejską normą i-Size R129. Norma ta ma na celu zwiększenie bezpieczeństwa dzieci w samochodzie poprzez promowanie systemu montażu UNIVERSAL ISOFIX, wspieranie przewożenia dzieci do 15. miesiąca życia tyłem do kierunku jazdy oraz poprawę ochrony głowy i szyi. Emerald 360 S to produkt odpowiedni dla dzieci o wzroście od 40 do 150 cm. Więcej informacji na temat i-Size można znaleźć na stronie internetowej [www.maxi-cosi.com](http://www.maxi-cosi.com).

**Kategoria fotelika samochodowego:** i-Size R129 dla dzieci o wzroście od 40-105 cm (maks. 18 kg). Podstawa samochodowa i-Size dla dzieci o wzroście od 100-150 cm

**Pozycja fotelika samochodowego:** tyłem do kierunku jazdy (40-105 cm) i przodem do kierunku jazdy (76-150 cm)

NO

Emerald 360 S er et barnesete som er i overensstemmelse med den nye europeiske standarden i-Size R129. i-Size tar sikte på å øke barns sikkerhet i biler ved å fremme en UNIVERSELL ISOFIX-installasjon, ved å oppfordre til bruk av bakovervendt posisjon til barnet er minst 15 måneder og ved å forbedre beskyttelse for hode og nakke. Emerald 360 S er egnet for barn fra 40 til 150 cm. For å lære mer om i-Size kan du besøke nettstedet [www.maxi-cosi.com](http://www.maxi-cosi.com).

**Kategori av bilsetet:** R129 i-Size fra 40-105 cm (maks 18 kg). i-Size sittepute fra 100-150 cm  
**Plasering av bilsetet:** bakovervendt (40-105 cm) og forovervendt (76-150 cm)



RU

Emerald 360 S представляет собой автокресло, соответствующее современному европейскому стандарту i-Size R129. Стандарт i-Size направлен на повышение уровня безопасности детей в автомобиле путем внедрения систем крепления UNIVERSAL ISOFIX, введения общего правила перевозки детей в положении лицом назад до возраста не менее 15 месяцев, а также путем улучшения защиты головы и шеи. Emerald 360 S подходит для детей ростом от 40 до 150 см. Для получения дополнительной информации о стандартах i-Size посетите веб-сайт [www.maxi-cosi.com](http://www.maxi-cosi.com)

**Категория вашего автокресла:** R129 i-Size от 40–105 см (макс. вес 18 кг). Автокресло-бустер с системой i-Size от 100–150 см

**Положение автокресла:** в положении лицом назад (40–105 см) и лицом вперед (76–150 см)

TR

Emerald 360 S yeni Avrupa yönetmeliği i-Size R129'a uygun bir araç koltuğudur. i-Size UNIVERSAL ISOFIX bağlantısını teşvik ederek, minimum 15 aya kadar sürüş yönünün tersine seyahati destekleyerek, kafa ve boyun korumasını iyileştirerek araç içinde çocuk emniyetini arttırmayı amaçlamaktadır. Emerald 360 S, boyları 40 ile 150 cm arasında olan çocuklar için uygundur. i-Size hakkında daha fazla bilgi için lütfen [www.maxi-cosi.com](http://www.maxi-cosi.com) internet sitesini ziyaret edin

**Oto güvenlik koltuğunuzun kategorisi:** 40-105 cm arası (en fazla 18 kg) R129 i-Size. 100-150 cm arası i-Size çocuk koltuğu

**Oto güvenlik koltuğunuzun konumu:** sürüş yönünün tersine dönük (40-105 cm) ve sürüş yönüne dönük (76-150 cm)

HR

Emerald 360 S je autosjedalica koja je u skladu s novom europskom uredbom i-Size R129. Svrha i-Size je povećanje sigurnosti djece u automobilu promicanjem UNIVERSAL ISOFIX-a i putovanja u smjeru suprotnom od smjera vožnje do najmanje 15 mjeseci, te poboljšanja zaštite za glavu i vrat. Emerald 360 S prikladan je za djecu visine 40 do 150 cm. Da biste saznali više o i-Sizeu, posjetite internetsku stranicu [www.maxi-cosi.com](http://www.maxi-cosi.com)

**Kategorija autosjedalice:** R129 i-Size od 40 do 105 cm (maks. 18 kg). i-Size sjedalica od 100 do 150 cm

**Položaj autosjedalice:** suprotno od smjera vožnje (40 - 105 cm) i u smjeru vožnje (76 - 150 cm)

SK

Emerald 360 S je autosedačka, ktorá je v súlade s novým európskym nariadením i-Size R129. i-Size sa zameriava na zvýšenie bezpečnosti detí v aute tým, že podporuje UNIVERSÁLNU inštaláciu ISOFIX, podporuje cestovanie proti smeru jazdy minimálne do 15 mesiacov, zlepšuje ochranu hlavy a krku. Emerald 360 S je vhodná pre deti s výškou od 40 do 150 cm. Pre podrobnejšie informácie o i-Size navštívte webové stránky [www.maxi-cosi.com](http://www.maxi-cosi.com).



**Kategória vašej autosedačky:** R129 i-Size od 40 do 105 cm (max. 18 kg). i-Size podsedák od 100 do 150 cm

**Poloha autosedačky:** proti smeru jazdy (40 – 105 cm) a v smere jazdy (76 – 150 cm)

BG

Emerald 360 S e stolče za kola, което отговаря на новия Европейски регламент i-Size R129. i-Size има за цел да увеличи безопасността на децата в автомобила чрез инсталацията UNIVERSAL ISOFIX, като насърчава пътуването в обрната назад позиция до минимум 15 месеца на детето, както и чрез повишаване на защитата за главата и врата. Продуктът Emerald 360 S е подходящ за деца от 40 до 150 cm. За да научите повече за i-Size, посетете уеб сайта [www.maxi-cosi.com](http://www.maxi-cosi.com)

**Kategória на Вашето столче за кола:** R129 i-Size от 40–105 cm (макс. 18 кг). i-Size повдигащо столче за кола от 100–150 cm

**Позиция на Вашето столче за кола:** обрнато назад (40–105 cm) и обрнато напред (76–150 cm)

UK

Emerald 360 S – це автокрісло, що відповідає сучасному європейському стандарту безпеки i-Size R129. Стандарт безпеки i-Size спрямований на підвищення рівня безпеки дітей в автомобілі шляхом впровадження систем кріплення UNIVERSAL ISOFIX, введення загального правила перевезення дітей у положенні обличчям назад до віку не менше 15 місяців, а також шляхом поліпшення захисту голови і шиї. Emerald 360 S підходить для дітей зростом від 40 до 150 см. Для отримання детальної інформації про стандарт i-Size відвідайте веб-сайт [www.maxi-cosi.com](http://www.maxi-cosi.com).

**Категорія вашого автокрісла:** R129 i-Size від 40–105 см (макс. вага 18 кг). Автокрісло-бустер із системою i-Size від 100–150 см

**Положення автокрісла:** в положенні обличчям назад (40–105 см) і обличчям вперед (76–150 см)

HU

A(z) Emerald 360 S olyan autósülés, amely megfelel az európai i-Size R129 sz. szabályozásnak. Az i-Size célja a gyermekek biztonságának fokozása a gépkocsiban az UNIVERSAL ISOFIX felszerelésének előmozdítása révén, lehetővé téve a menetiránynak háttal történő utazást legalább 15 hónapos korig, a fej és a nyak védelmének fokozásával. A(z) Emerald 360 S 40-150 cm-es gyermekeknek való. Az i-Size-zal kapcsolatos további részleteket lásd a következő weboldalon: [www.maxi-cosi.com](http://www.maxi-cosi.com).

**Autósülés kategóriája:** R29 i-Size 40-105 cm (max. 18 kg). i-Size ülésmagasító 100-150 cm-től.  
**Az autósülés helyzete:** hátrafelé (40-105 cm) és előrefelé (76-150 cm) néző ülés.





## SL

Emerald 360 S je avtosedež, ki je skladen z novo evropsko uredbo i-Size R129. Namen te uredbe je povečati varnost otrok v vozilih s spodbujanjem UNIVERZALNE namestitve ISOFIX. To vključuje uporabo nazaj obrnjenih otroških avtosedežev, ki imajo izboljšano zaščito za otrokovo glavo in vrat ter so namenjeni za otroke do najmanj 15. meseca starosti. Emerald 360 S je primeren za otroke z višino od 40 do 150 cm. Če želite izvedeti več o uredbi i-Size, glejte spletno mesto [www.maxi-cosi.com](http://www.maxi-cosi.com).

**Kategorija avtosedeža:** R129 i-Size od 40-105 cm (največ 18 kg), i-Size otroški sedež od 100-150 cm  
**Položaj vašega avtomobilskega sedeža:** obrnjen nazaj (40-105 cm) in obrnjen naprej (76-150 cm)

## ET

Emerald 360 S on turvatool, mis vastab Euroopa standardile i-Size R129. i-Size'i eesmärk on suurendada laste turvalisust autos UNIVERSAALSE ISOFIXi paigaldamise kaudu, toetades tänu pea ja kaela täiustatud kaitsele seljaga sõidu suunas reisimist kuni vähemalt 15 elukuuni. Emerald 360 S sobib lastele pikkusega 40-105 cm. i-Size'i kohta lisateabe saamiseks minge veebilehele [www.maxi-cosi.com](http://www.maxi-cosi.com).

**Turvatooli kategooria:** R129 i-Size lastele pikkusega 40-105 cm (max 18 kg), i-Size'i istmekõrgendus lastele pikkusega 100-150 cm

**Turvatooli asend autos:** seljaga sõidusuunas (40-105 cm) ja nööga sõidusuunas (76-150 cm)

## CS

Emerald 360 S je autosedačka vyhovující novému evropskému nařízení i-Size R129. Cílem i-Size je zvýšit bezpečnost dětí ve vozidle podporou instalace UNIVERZÁLNÍHO systému ISOFIX, podporou převozu dětí až do 15. měsíce věku proti směru jízdy a zlepšením ochrany hlavy a krku. Emerald 360 S je vhodná pro děti od 40 do 150 cm. Pro podrobnější informace o i-Size navštivte webové stránky [www.maxi-cosi.com](http://www.maxi-cosi.com)

**Kategorie vaší dětské autosedačky:** R129 i-Size od 40-105 cm (max 18 kg), i-Size podsedák od 100-150 cm

**Poloha autosedačky:** proti směru jízdy (40-105 cm) a ve směru jízdy (76-150 cm)

## EL

To Emerald 360 S είναι ένα καθισματάκι αυτοκινήτου που πληροί τις απαιτήσεις του Ευρωπαϊκού Κανονισμού i-Size R129 που αποσκοπεί στην ενίσχυση της ασφάλειας των παιδιών στο αυτοκίνητο προωθώντας την εγκατάσταση του πρότυπου UNIVERSAL ISOFIX, το οποίο υποστηρίζει τη μετακίνηση με πρόσωπο προς τα πίσω για παιδιά ηλικίας τουλάχιστον έως 15 μηνών, βελτιώνοντας έτσι την προστασία για το κεφάλι και τον αυχένα. Το Emerald 360 S είναι κατάλληλο για παιδιά ύψους 40 έως 105 cm. Για να μάθετε περισσότερα σχετικά με τον κανονισμό i-Size, επισκεφθείτε τον ιστότοπο [www.maxi-cosi.com](http://www.maxi-cosi.com).



**Κατηγορία στην οποία ανήκει το καθισματάκι αυτοκινήτου σας:** R129 i-Size από 40–105 cm (μέγ. 18 κιλά). i-Size ενισχυτικό στρωματάκι για κάθισμα αυτοκινήτου από 100–150 cm  
**Θέση του καθισματός αυτοκινήτου σας:** στραμμένο προς τα πίσω (40–105 cm) και στραμμένο προς τα εμπρός (76–150 cm)

RO

Emerald 360 S este un scaun auto, care corespunde noii norme europene i-Size R129. Obiectivul i-Size este de a crește siguranța copiilor în mașină prin promovarea montării UNIVERSAL ISOFIX, care oferă suport în timpul deplasării în poziție opusă sensului de mers până la ce puțin 15 luni, prin îmbunătățirea protecției pentru cap și gât. Emerald 360 S este potrivit pentru copiii cu înălțimea cuprinsă între 40 și 150 cm. Pentru a afla informații suplimentare cu privire la i-Size, vă rugăm accesați [www.maxi-cosi.com](http://www.maxi-cosi.com).

**Categoria scaunului dvs. auto:** R129 i-Size de la 40-105 cm (max. 18 kg). Scaun i-Size de la 100-150 cm  
**Poziția scaunului auto:** în direcția opusă sensului de mers (40-105 cm) și în direcția sensului de mers (76-150 cm)

LT

Emerald 360 S yra automobilinė kėdutė, atitinkanti naująjį Europos reglamentą „i-Size R129“. „i-Size“ tikslas – padidinti vaikų saugumą automobilyje, skatinant naudoti UNIVERSAL „ISOFIX“ įrengimą, palaikant važiavimą nukreipus į galą bent iki 15 mėnesių, gerinant galvos ir kaklo apsaugą. Emerald 360 S tinka vaikams nuo 40 iki 150 cm. ūgio. Norėdami sužinoti daugiau apie „i-Size“, apsilankykite svetainėje [www.maxi-cosi.com](http://www.maxi-cosi.com).

**Jūsų automobilio kėdutės kategorija:** „R129 i-Size“ kėdutė nuo 40-105 cm (ne daugiau kaip 18 kg). „i-Size“ kėdutė nuo 100-150 cm

**Automobilinės kėdutės padėtis:** atsukta atgal (40-105 cm) ir į priekį (76-150 cm).

AR

i-Size S 360 Emerald هو عبارة عن مقعد سيارة يتوافق مع اللائحة الأوروبية الجديدة R129 i-Size. وتهدف لائحة i-Size إلى زيادة مستوى الأمان للأطفال في السيارات عن طريق التشجيع على تركيب نظام التثبيت العالمي UNIVERSAL ISOFIX، من خلال دعم وضعية المواجهة للخلف حتى حد أدنى لعمر الأطفال يبلغ ١٥ شهرًا أثناء القيادة، وتعزيز حماية الرأس والعنق. S 360 Emerald مناسب للأطفال الذين تتراوح أطوالهم من ٤٠ إلى ١٥٠ سم. وللتعرف على مزيد من المعلومات عن i-Size، يرجى زيارة الموقع الإلكتروني [www.maxi-cosi.com](http://www.maxi-cosi.com)

**فئة مقعد السيارة لديكلائحة:** لائحة R129 i-Size للأطوال من 40 إلى 105 سم (18 كجم بحد أقصى). مقعد أمان من الفئة i-Size للأطوال من 100 إلى 150 سم.

**موضع مقعد السيارة:** مواجه للخلف (40-105 سم) ومواجه للأمام (76-150 سم)



EN

This child restraint is classified for "i-Size" use and is suitable for fixing into the seat position of the following cars:

**IMPORTANT:**

For a complete list of cars, please visit [www.maxi-cosi.com/car-fitting-list](http://www.maxi-cosi.com/car-fitting-list)

FR

Ce dispositif de retenue pour enfants appartient à la catégorie « i-Size » et peut être installé aux places assises des véhicules suivants :

**IMPORTANT :**

Pour obtenir une liste complète des véhicules, rendez-vous sur <http://www.maxi-cosi.com/car-fitting-list>

DE

Dieses Kinderrückhaltesystem ist für die „i-Size“-Verwendung klassifiziert und zur Befestigung in der Sitzposition folgender Fahrzeuge geeignet:

**WICHTIG:**

Eine komplette Liste der Fahrzeuge finden Sie unter [www.maxi-cosi.com/car-fitting-list](http://www.maxi-cosi.com/car-fitting-list)

NL

Dit kinderautostoeltje is geclassificeerd voor "i-Size"-gebruik en is geschikt om vastgemaakt te worden op de zitplaatsen van de volgende auto's:

**BELANGRIJK:**

Voor een volledige lijst van auto's, ga naar [www.maxi-cosi.com/car-fitting-list](http://www.maxi-cosi.com/car-fitting-list)

ES

Este sistema de retención infantil está clasificado para uso "i-Size" y es adecuado para su fijación en la posición del asiento de los siguientes vehículos:

**IMPORTANTE:**

Para obtener una lista completa y actualizada de automóviles visita [www.maxi-cosi.com/car-fitting-list](http://www.maxi-cosi.com/car-fitting-list)

IT

Questo dispositivo di ritenuta per bambini è classificato per uso "i-Size" ed è adatto per il fissaggio sul sedile delle seguenti vetture:

**IMPORTANTE:**

Per un elenco completo delle vetture, visitate il sito [www.maxi-cosi.com/car-fitting-list](http://www.maxi-cosi.com/car-fitting-list)

PT

Esta retenção para crianças está classificada para uso "i-Size" e é adequada para fixar na posição do banco dos seguintes automóveis:

**IMPORTANTE:**

Para obter uma lista completa de automóveis, visite [www.maxi-cosi.com/car-fitting-list](http://www.maxi-cosi.com/car-fitting-list)

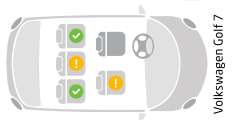

Volkswagen Golf 7

			40-105 cm
			100-150 cm
			>100 - 150 cm



## SV

Detta barnsäkerhetssystem har klassificerats för användning av "i-Size" och är lämpligt för montering på nedan angivna sittplatser i följande fordon:

### VIKTIGT:

En fullständig lista över bilarna finns på [www.maxi-cosi.com/car-fitting-list](http://www.maxi-cosi.com/car-fitting-list)

## DA

Denne barnefastholdelsesanordning er klassificeret til "i-Size" brug og egner sig til fastgørelse på følgende bilers siddepladser:

### VIGTIGT:

En komplet liste over biler findes på [www.maxi-cosi.com/car-fitting-list](http://www.maxi-cosi.com/car-fitting-list)

## FI

Tällä lapsen turvaistumella on käyttöluokitus "i-Size" ja se sopii kiinnitettäväksi seuraavien autojen istuinpaikoille:

### TÄRKEÄÄ:

Täydellinen luettelo autoista on nähtävissä osoitteessa [www.maxi-cosi.com/car-fitting-list](http://www.maxi-cosi.com/car-fitting-list)

## PL

Ten fotelik dla dzieci jest sklasyfikowany jako „i-Size” i można go zamontować na siedzeniu w następujących samochodach:

### WAŻNE:

Pełną listę samochodów można znaleźć pod adresem [www.maxi-cosi.com/car-fitting-list](http://www.maxi-cosi.com/car-fitting-list)

## NO

Denne barnesikringen er «i-Size»-godkjent og er egnet for montering på bilseter i følgende kjøretøy:

### VIKTIG:

For en fullstendig liste over biler kan du gå til [www.maxi-cosi.com/car-fitting-list](http://www.maxi-cosi.com/car-fitting-list)

## RU

Эта система фиксации ребенка классифицируется как «i-Size» и подходит для установки на сиденья следующих автомобилей:

### ВАЖНО:

Полный список автомобилей приведен на веб-сайте [www.maxi-cosi.com/car-fitting-list](http://www.maxi-cosi.com/car-fitting-list)

## TR

Bu çocuk oto güvenlik koltuğu "i-Size" kullanım için sınıflandırılmıştır ve aşağıda-ki araçların koltuk konumları-na sabitlenmeye uygundur:

### ÖNEMLİ:

Eksiksiz araç listesi için lütfen [www.maxi-cosi.com/car-fitting-list](http://www.maxi-cosi.com/car-fitting-list) adresini ziyaret edin

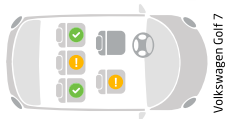

40-105 cm



100-150 cm



>100 - 150 cm



## HR

Ovaj sustav vezivanja pojaseva je klasificiran za „i-Size“ uporabu te je prikladan za postavljanje na sjedala sljedećih automobila:

### **VAŽNO :**

Za kompletan popis automobila posjetite [www.maxi-cosi.com/car-fitting-list](http://www.maxi-cosi.com/car-fitting-list)  
SK

Tento detský zadržiavací systém je klasifikovaný pre použitie so systémom „i-Size“ a je vhodný na zabezpečenie polohy sedačky v nasledujúcich vozidlách:

### **DÔLEŽITE:**

Úplný zoznam automobilov nájdete na [www.maxi-cosi.com/car-fitting-list](http://www.maxi-cosi.com/car-fitting-list)

## BG

Тази система за обезопасяване на деца е класифицирана за употреба „i-Size“ и е подходяща за закрепване към местата за сядане на следните автомобили:

### **ВАЖНО:**

За пълен списък на автомобилите посетете [www.maxi-cosi.com/car-fitting-list](http://www.maxi-cosi.com/car-fitting-list)

## UK

Ця система утримання дитини класифікується як така, що призначена для використання стандарту «i-Size» та підходить для фіксації на місцях сидінь наступних автомобілів:

### **ВАЖЛИВО :**

Повний список автомобілів доступний на веб-сайті [www.maxi-cosi.com/car-fitting-list](http://www.maxi-cosi.com/car-fitting-list)

## HU

A jelen gyermekbiztonsági eszköz „i-Size” besorolással rendelkezik, és a következő járművekbe szerelhető be:

### **FONTOS:**

A járművek teljes listájához látogasson el a [www.maxi-cosi.com/car-fitting-list](http://www.maxi-cosi.com/car-fitting-list) webhelyre.

## SL

Otroški varnostni sedež je razvrščen za uporabo »i-Size« in je primeren za namestitev na sedeže naslednjih avtomobilov:

### **POMEMBNO:**

Za celoten seznam avtomobilov obižite stran [www.maxi-cosi.com/car-fitting-list](http://www.maxi-cosi.com/car-fitting-list)

## ET

See lapse turvasüsteem on klassifitseeritud i-Size'ina kasutamiseks ja sobib kinnitamiseks järgmistele autode istmetele:

### **OLULINE!**

Täieliku sõidukite nimekirja leiate veebilehelt [www.maxi-cosi.com/car-fitting-list](http://www.maxi-cosi.com/car-fitting-list)

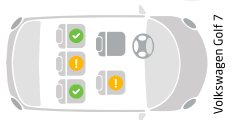

			40-105 cm
			100-150 cm
			>100 - 150 cm



CS

Tento dětský zádržný systém je určen pro použití se systémem „i-Size“ a je vhodný k připevnění na sedadla následujících vozidel:

**DŮLEŽITÉ:**

Úplný seznam vozidel naleznete na webu [www.maxi-cosi.com/car-fitting-list](http://www.maxi-cosi.com/car-fitting-list)

EL

Αυτό το σύστημα συγκράτησης παιδιών ανήκει στην κατηγορία “i-Size” και είναι κατάλληλο για προσαρμογή στα καθίσματα των ακόλουθων αυτοκινήτων:

**ΣΗΜΑΝΤΙΚΟ:**

Για τον πλήρη κατάλογο των αυτοκινήτων, επισκεφθείτε την ιστοσελίδα [www.maxi-cosi.com/car-fitting-list](http://www.maxi-cosi.com/car-fitting-list)

RO

Sistemul de reținere pentru copii este clasificat pentru uz „i-Size”, fiind potrivit pentru a-l fixa pe scaun în următoarele autovehicule:

**IMPORTANT:**

Sistemul de reținere pentru copii este clasificat pentru uz „i-Size”, fiind potrivit pentru a-l fixa pe scaun în următoarele autovehicule:

LT

Ši vaiko apsaugos sistema klasifikuojama kaip „i-Size” ir ją galima tvirtinti ant šių automobilių sėdynių:

**SVARBU:**

Norėdami rasti išsamų automobilių sąrašą, apsilankykite [www.maxi-cosi.com/car-fitting-list](http://www.maxi-cosi.com/car-fitting-list)



Volkswagen Golf 7

			40-105 cm
			100-150 cm
			>100 - 150 cm

AR  
إن نظام تأمين الطفل هذا مصنف لاستخدام “i-Size” كما يصلح للتثبيت في مواضع المقاعد الموجودة في السيارات الآتية:  
**هام:**

للحصول على قائمة كاملة بالسيارات، يرجى زيارة الموقع [www.maxi-cosi.com/car-fitting-list](http://www.maxi-cosi.com/car-fitting-list)



EN

Before using the “i-Size” car seat, you must **IMPERATIVELY** read the instruction manual of the vehicle, before installing your child car seat. This manual will indicate the places compatible with the class size of the car seat, i-Size Universal ISOFIX approved.

FR

Lisez **IMPÉRATIVEMENT** le manuel d'utilisation du véhicule avant d'installer et d'utiliser votre siège auto « i-Size » pour enfant. Il vous indiquera les places compatibles avec la catégorie du siège auto, homologué i-Size Universel ISOFIX.

DE

Bitte lesen Sie **UNBEDINGT** Ihr Fahrzeughandbuch zur Installation des „i-Size“-Kinderautositzes, bevor Sie Ihren Kindersitz installieren. In diesem Handbuch finden Sie Angaben dazu, welche Plätze für die Größenklasse des Kinderautositzes geeignet sind, die für i-Size Universal ISOFIX zugelassen sind.

NL

Voordat je het i-Size-autostoeltje in gebruik neemt, ben je **VERPLICHT** om de gebruiksaanwijzing van je voertuig te lezen. Deze gebruiksaanwijzing geeft aan welke plaatsen compatibel zijn met de klasse van je autostoeltje en de i-Size Universal ISOFIX-goedkeuring dragen.

ES

Para utilizar la silla de auto “i-Size” es **IMPRESINDIBLE** que lea el manual de instrucciones del vehículo antes de instalar a su hijo en la silla. Este manual indicará las plazas compatibles con el tamaño de la clase de silla de auto, con la homologación universal ISOFIX i-Size.

IT

Per l'utilizzo del sistema di fissaggio “i-Size” leggete **IMPERATIVAMENTE** il manuale di istruzioni del veicolo, prima di installare il vostro seggiolino per bambini. Nel manuale di istruzioni saranno indicati i sedili compatibili con la classe del seggiolino auto, omologato i-Size ISOFIX Universale.

PT

Para a utilização da cadeira auto “i-Size” deve ler, **OBRIGATORIAMENTE**, o manual de utilização do veículo, antes de instalar a cadeira auto para a criança. O manual indica os lugares compatíveis com a classe de tamanho da cadeira com homologação i-Size Universal ISOFIX.



SV

Läs ALLTID anvisningarna i bilens instruktionsbok, innan du använder bilbarnstolen "i-Size" och innan du monterar bilbarnstolen. Där står det, vilka platser som passar för bilbarnstolens godkända klasstorlek, i-Size Universal ISOFIX.

DA

Inden du monterer og bruger din "i-Size" autostol, SKAL du læse køretøjets instruktionsbog. Denne vejledning angiver de steder, der er kompatible med klassestørrelsen af autostolen og godkendt af i-Size Universal ISOFIX.

FI

Ennen "i-Size"-turvaistuimen käyttöä sinun on EHDOTTOMASTI luettava ajoneuvon käyttöopas, ennen kuin asennat lasten turvaistuimen. Tämä käyttöopas näyttää paikat, jotka ovat yhteensopivia turvaistuimen luokkakoon kanssa, i-Size Semi-Universal ISOFIX -hyväksytyinä.

PL

Przed użyciem i zamontowaniem fotelika samochodowego „i-Size” należy KONIECZNIE przeczytać instrukcję pojazdu. Instrukcja wskaże miejsca montażu odpowiednie dla klasy fotelika, zgodnie z wymaganiami regulacji i-Size dla uniwersalnego fotelika ISOFIX.

NO

Før du installerer og tar i bruk «i-Size»-barnesetet, MÅ du ha lest kjøretøyets brukerhåndbok. Denne håndboken vil indikere sitteplassene som er kompatible med barnesetetets klassestørrelse, i-Size Universell ISOFIX-godkjent.

RU

Перед установкой и использованием детского автокресла «i-Size» ОБЯЗАТЕЛЬНО прочитайте инструкцию по эксплуатации транспортного средства. В этом руководстве будут указаны места, в которых можно устанавливать детские автомобильные кресла данного размерного класса, одобренные производителями систем i-Size Universal ISOFIX.

TR

"i-Size" oto güvenli koltuğunu kullanmadan ve çocuk oto güvenli koltuğunu aracınıza monte etmeden önce aracın kullanma kılavuzunu okumanız ZORUNLUDUR. Bu kılavuzda, i-Size Universal ISOFIX onaylı olarak, oto güvenli koltuğu sınıfı boyutuna uygun yerler gösterilmiştir.





HR

Prije nego što postavite i upotrijebite autosjedalicu „i-Size“, morate **OBAVEZNO** pročitati upute za uporabu vozila. Ovaj priručnik će prikazati mjesta kompatibilna s kategorijom razreda autosjedalice koja su odobrena za univerzalni sustav ISOFIX i-Size.

SK

Pred použitím autosedačky „i-Size“ si musíte **NEVYHNUTNE** pred jej inštaláciou prečítať užívateľský manuál vozidla. Tento manuál uvádza miesta kompatibilné s veľkou skupinou autosedačky a je schválený pre i-Size Universal ISOFIX.

BG

Преди да използвате столчето за кола „i-Size“, **ЗАДЪЛЖИТЕЛНО** трябва да прочетете ръководството с инструкции на автомобила преди монтиране на детското столче. Това ръководство посочва местата, съвместими с класа размер на столчето, одобрен за система i-Size Universal ISOFIX.

UK

Перед використанням і до встановлення дитячого автокрісла i-Size **ОБОВ'ЯЗКОВО** ознайомтесь з інструкцією з експлуатації транспортного засобу. У цій інструкції будуть вказані місця, в яких можна встановлювати автокрісла цього розмірного класу, схвалені стандартом i-Size Universal ISOFIX.

HU

Az „i-Size“ autós ülés használatá előtt **OKVETLENŰL** olvassa el a jármű használati útmutatóját, mielőtt beszereli az autós gyermekülést. Ez a kézikönyv bemutatja az i-Size Universal ISOFIX jóváhagyással rendelkező, az autós gyermekülés méretosztályával kompatibilis helyeket.

SL

Pred uporabo in namestitvijo avtosedeža »i-Size« je treba **OBVEZNO** prebrati navodila za uporabo vozila. V navodilih so namreč označena mesta, ki so primerna za določen velikostni razred avtosedeža in odobrena za univerzalno namestitev i-Size ISOFIX.

ET

Enne i-Size'i turvatooli kasutamist peate enne lapse asetamist turvatooli **ILMTINGIMATA** lugema sõiduki kasutusjuhendit. Kasutusjuhendis on toodud turvatooli i-Size'i klassi Universal ISOFIXi suurusele vastavad heakskiidetud kohad.



CS

Před použitím autosedačky „i-Size“ je nezbytné si POVINNĚ přečíst návod k použití vozidla, a to ještě před tím, než připevníte dětskou autosedačku. V tomto návodu jsou označena místa, která odpovídají třídě velikosti autosedačky schválené pro použití s univerzálním systémem ISOFIX velikosti i-Size.

EL

Πριν από τη χρήση του καθίσματος αυτοκινήτου «i-Size», ΕΠΙΒΑΛΛΕΤΑΙ να διαβάσετε το εγχειρίδιο οδηγιών χρήσης του οχήματος πριν από την εγκατάσταση του παιδικού καθίσματος. Το εν λόγω εγχειρίδιο οδηγιών χρήσης καθορίζει τις συμβατές θέσεις με την κατηγορία του παιδικού καθίσματος, εγκεκριμένο για Καθολικό σύστημα πρόσδεσης i-Size Universal ISOFIX.

RO

Înainte de utilizarea scaunului auto „i-Size”, este OBLIGATORIU să citiți manualul de instrucțiuni al vehiculului, înainte de instalarea scaunului auto pentru copii. Acest manual vă indică locurile compatibile cu clasa de mărime a scaunului auto, omologat i-Size Universal ISOFIX.

LT

Prieš naudodami „i-Size“ automobilinę kėdutę, PRIVALOTE perskaityti transporto priemonės naudojimo instrukciją prieš tvirtindami savo vaiko automobilinę kėdutę. Šiame vadove nurodomos vietos, suderinamos su automobilinės sėdynės klasės dydžiu, patvirtintos „i-Size Universal ISOFIX“.

AR

قبل استخدام مقعد السيارة المتوافق مع "i-Size"، يجب عليك الاهتمام الشديد بقراءة دليل الإرشادات الخاص بالمركبة، وذلك قبل تركيب مقعد الطفل في السيارة. يبين لك هذا الدليل الأماكن المتوافقة مع الحجم المحدد ضمن فئة مقعد السيارة المعتمدة وفقاً لنظام Universal ISOFIX، المتوافق مع القانون i-Size.





EN	Car installation	HR	Postavljanje u automobil
FR	Installation dans le véhicule	SK	Montáž do vozidla
DE	Einbau im Fahrzeug	BG	Инсталиране в кола
NL	Installatie in de auto	UK	Встановлення в автомобілі
ES	Instalación en el coche	HU	Autóba törtéző beszerelés
IT	Installazione auto	SL	Namestitve v avtomobil
PT	Instalação no automóvel	ET	Autosse paigaldamine
SV	Installation i bilen	CS	Instalace do vozu
DA	Montering i bilen	EL	Εγκατάσταση στο αυτοκίνητο
FI	Asennus autoon	RO	Instalare în mașină
PL	Instalacja w samochodzie	LT	Montavimas automobilyje
NO	Installasjon i bil	AR	التركيب في السيارة
RU	Установка в автомобиль		
TR	Araca montaj		





1.

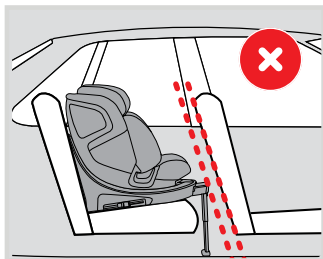
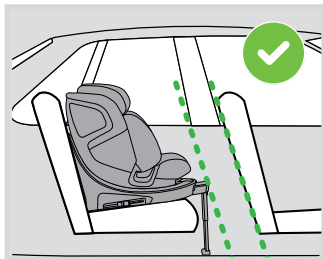



2.



3.

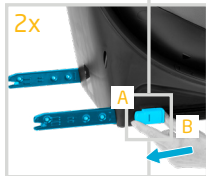



4.

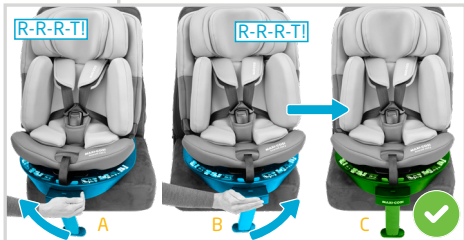
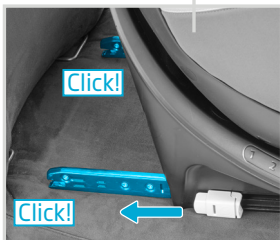
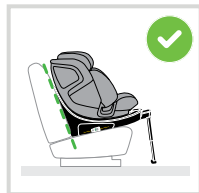



5.

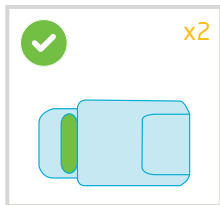
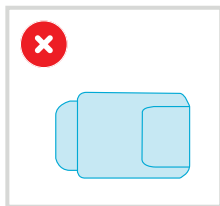





6.

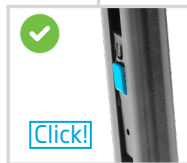
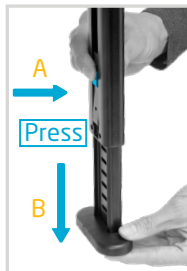



7.

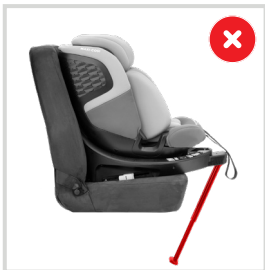
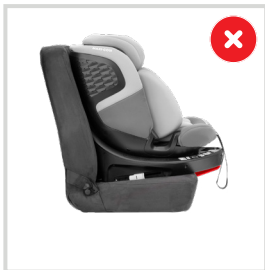
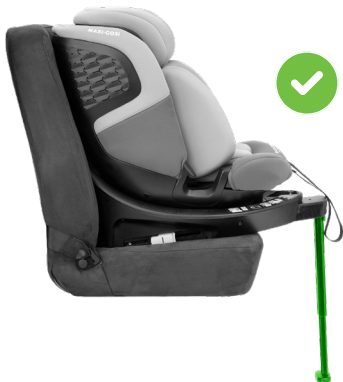



8.



9.



10.





40-105 cm  
max. 18 kg



>15M & 76-105 cm  
max. 18 kg



100-150 cm





1.

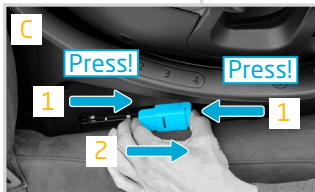



2.

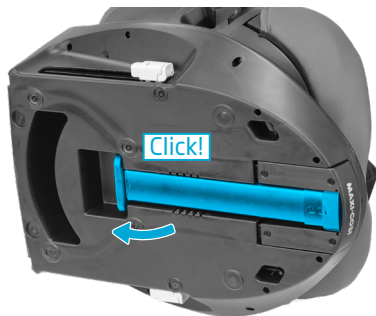
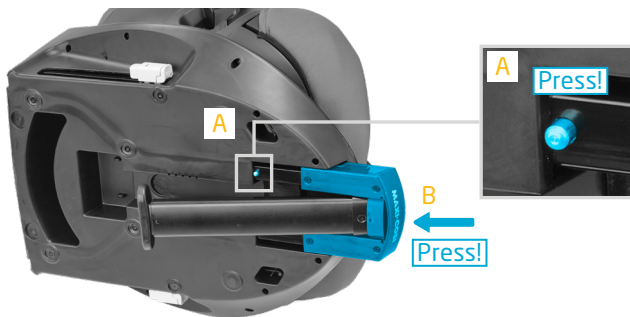



EN	Child installation	TR	Çocuğun yerleştirilmesi
FR	Installation de l'enfant	HR	Postavljanje djeteta
DE	Anschlallen des Kindes	SK	Umiestnenie dieťaťa
NL	Plaatsen van het kind	BG	Поставяне на детето
ES	Instalación del niño	UK	Розміщення дитини
IT	Accomodare il bambino	HU	Gyermek behelyezése
PT	Instalação da criança	SL	Namestitev otroka
SV	Placera barnet	ET	Lapse paigutamine
DA	Placering af barnet	CS	Umístění dítěte
FI	Lapsen sijoittaminen	EL	Τοποθέτηση του παιδιού
PL	Umieszczenie i zabezpieczenie dziecka	RO	Instalarea copilului
NO	Plassering av barnet	LT	Vaiko pritvirtinimas
RU	Размещение ребенка	AR	التركيبات الخاصة بالأطفال

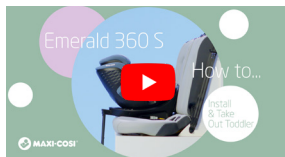



**40-60 cm**

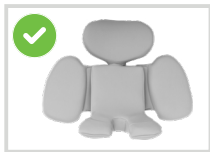

**61-75 cm**



**>75-105 cm**









3.

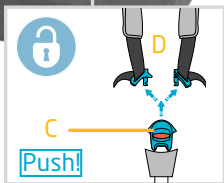

4.





5.

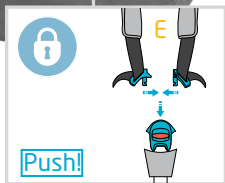

6.

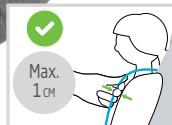



7.



8.





1.

>75 cm



2.





1.

**>75-105 cm**



2.

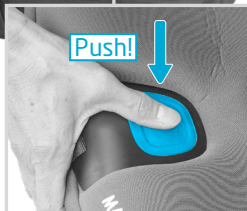



3.

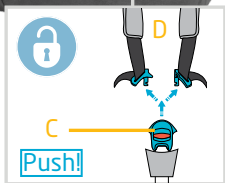

4.





5.



6.

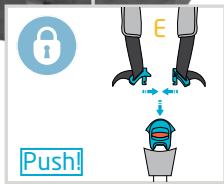





6.

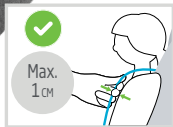

8.





9.





EN	Recline	TR	Geriyе yatırma
FR	Inclinaison	HR	Nagib
DE	Sitzneigung	SK	Sklápanie
NL	Kantelen	BG	Наклон
ES	Reclinación	UK	Функція відкидання
IT	Reclinata	HU	Dőlés
PT	Reclinar	SL	Nagib
SV	Lutning	ET	Lamamisasend
DA	Læne	CS	Sklopení
FI	Kallistus	EL	Ανάκλιση
PL	Nachylenie	RO	Dispozitiv de înclinare
NO	Legge bakover	LT	Atlošas
RU	Откидывающаяся спинка	AR	الإمالة



40-75 cm

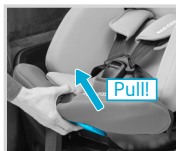

>75-105 cm

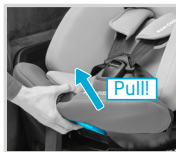



76-105 cm



1

2

3

4

5

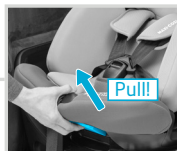

100-150 cm



1

2

3

4





EN 76-105cm → 100-150cm

FR 76-105cm → 100-150cm

DE 76-105cm → 100-150cm

NL 76-105cm → 100-150cm

ES 76-105cm → 100-150cm

IT 76-105cm → 100-150cm

PT 76-105cm → 100-150cm

SV 76-105cm → 100-150cm

DA 76-105cm → 100-150cm

FI 76-105cm → 100-150cm

NO 76-105cm → 100-150cm

EL 76-105εκ → 100-150εκ

TR 76-105cm → 100-150cm

PL 76-105cm → 100-150cm

RU 76-105cm → 100-150cm

UK 76-105cm → 100-150cm

HR 76-105cm → 100-150cm

SK 76-105cm → 100-150cm

BG 76-105cm → 100-150cm

HU 76-105cm → 100-150cm

SL 76-105cm → 100-150cm

ET 76-105cm → 100-150cm

CS 76-105cm → 100-150cm

RO 76-105cm → 100-150cm

LT 76-105cm → 100-150cm

AR ۱۰۰-۱۵۰ سم ← ۷۶-۱۰۵ سم





**76 - 105 cm**



**100 - 150 cm**





1.

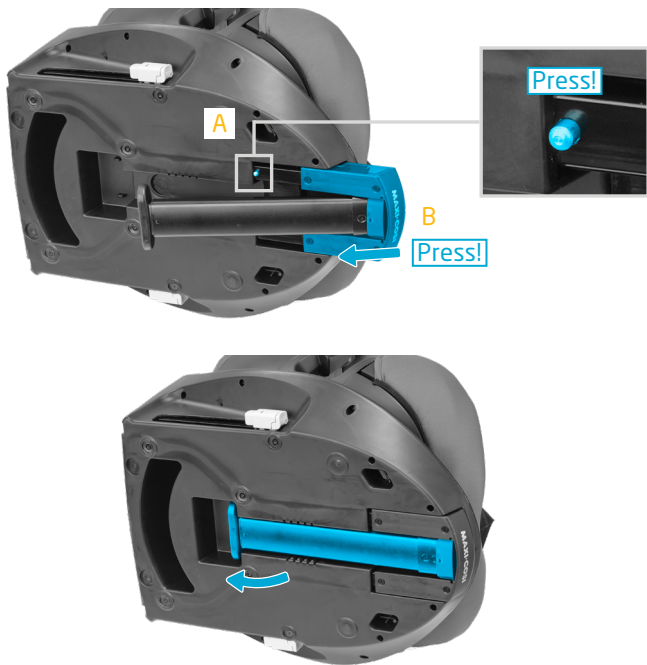





2.

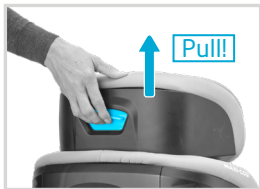

3.

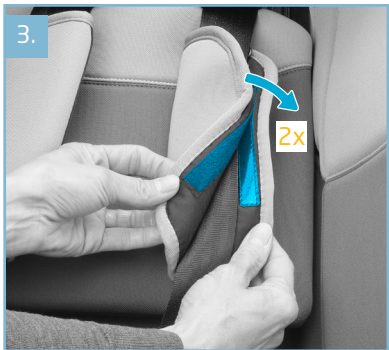

4.

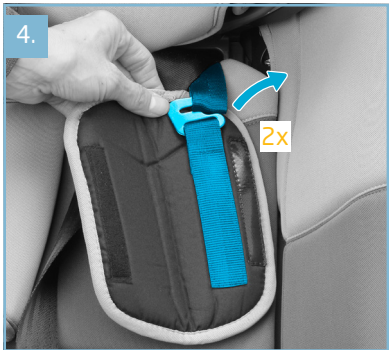

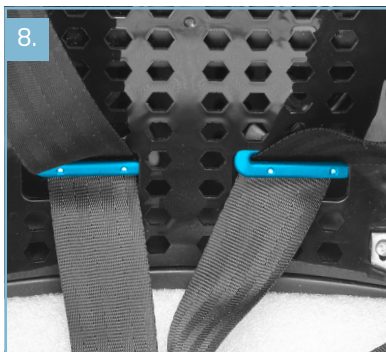
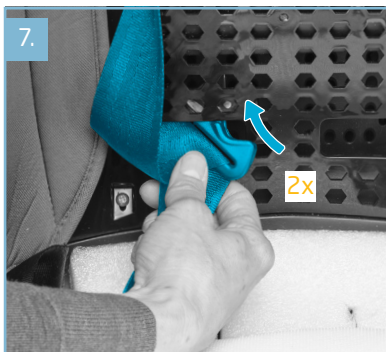
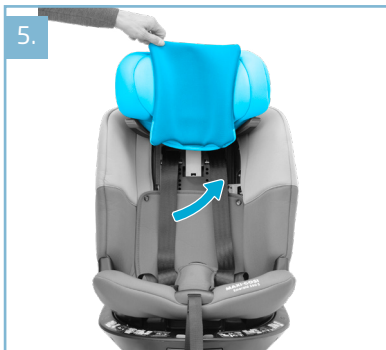



9.



10.



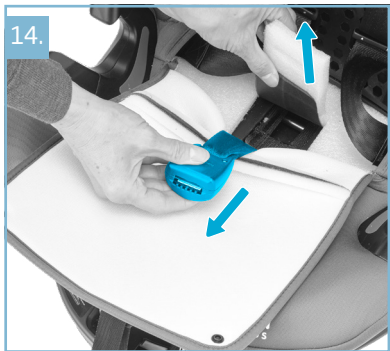
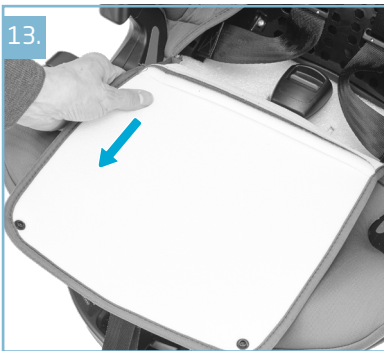

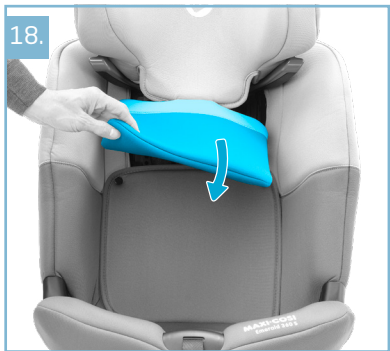
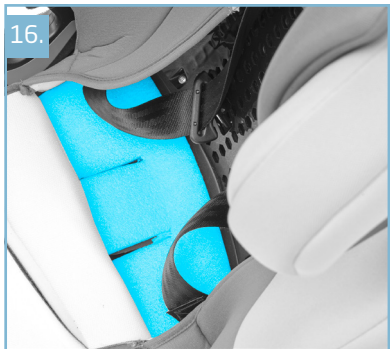





## 100 - 150 cm

EN ISOFIX + Belted

FR ISOFIX + installation  
ceinturée

DE ISOFIX + Gurt

NL ISOFIX + Gordel

ES ISOFIX + Cinturón

IT ISOFIX + Cintura

PT ISOFIX + Cintos

SV ISOFIX + Bältad

DA ISOFIX + Sele

FI ISOFIX + Vöillä kiinnitetty

NO ISOFIX + Med setebelte

EL ISOFIX + Με ζώνη

TR ISOFIX + Kemerli

PL ISOFIX + samochodowy pas  
bezpieczeństwa

RU Система ISOFIX +  
ремни безопасности

UK Система ISOFIX +  
ремені безпеки

HR ISOFIX + Pojasevi

SK ISOFIX + Opásanie

BG ISOFIX + Колани

HU ISOFIX + Bekarcsolt  
biztonsági öv

SL ISOFIX + Pasom

ET ISOFIX + Turvavöö

CS ISOFIX + Bezpečnostní pás

RO ISOFIX + Fixare cu centura de  
siguranță

LT ISOFIX + „Belted“

AR التثبيت بالحزام + ISOFIX

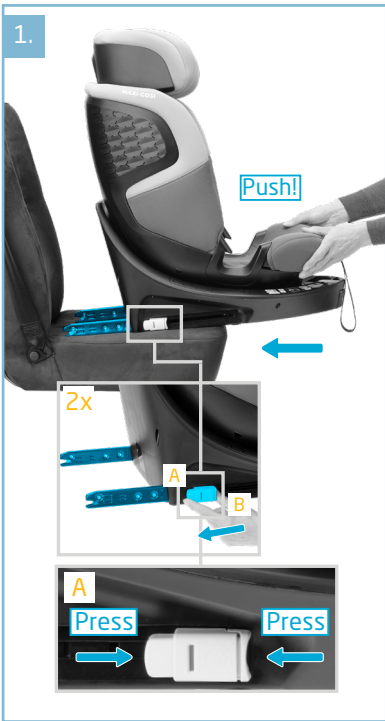





3.

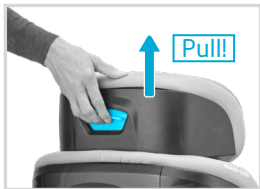

4.





5.

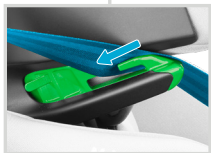



**100 - 150 cm**

EN Child installation

FR Installation de l'enfant

DE Anschlallen des Kindes

NL Plaatsen van het kind

ES Instalación del niño

IT Accomodare il bambino

PT Instalação da criança

SV Placera barnet

DA Barneinstallation

FI Lapsen asettaminen

NO Plassering av barnet

EL Τοποθέτηση του παιδιού

TR Çocuğun yerleştirilmesi

PL Umieszczanie i zabezpieczanie  
dziecka

RU Размещение ребенка

UK Розміщення дитини

HR Stavljanje djeteta

SK Inštalácia pre deti

BG Монтиран продукт за деца

HU Gyermekek behelyezése

SL Namestititev otroka

ET Lapse paigutamine

CS Umístění dítěte

RO Introducerea copilului

LT Vaiko pritvirtinimas

AR تثبيت الطفل



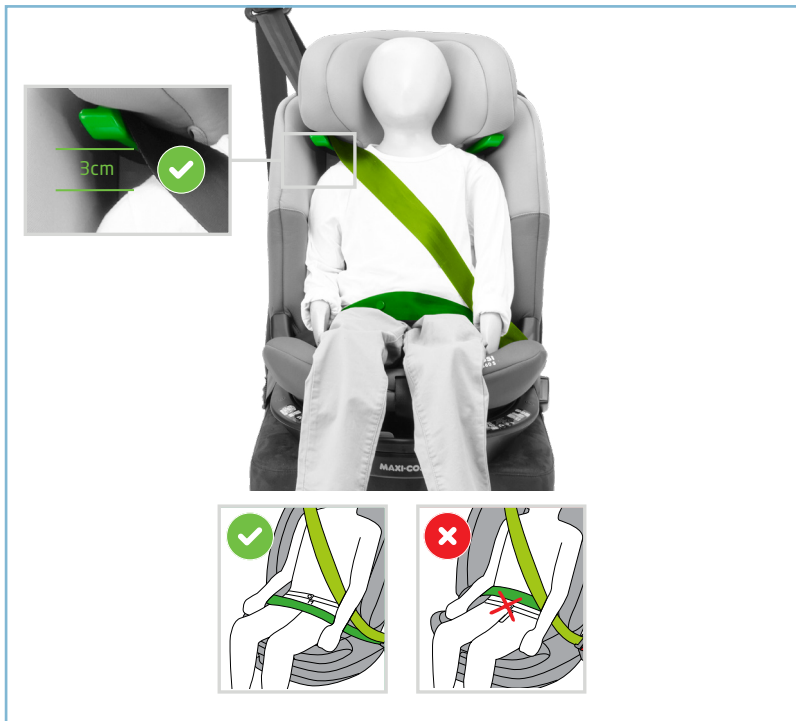



**100-150 cm**



1

2

3

4





EN	Washing	TR	Yıkama
FR	Lavage	HR	Pranje
DE	Reinigung	SK	Umývanie
NL	Wassen	BG	Почистване
ES	Lavado	UK	Очищення
IT	Lavaggio	HU	Mosás
PT	Lavagem	SL	Pranje
SV	Tvätt	ET	Pesemine
DA	Vask	CS	Mytí
FI	Pesu	EL	Πλύσιμο
PL	Pranie	RO	Spălare
NO	Rengjøring	LT	Skalbimas
RU	Стирка	AR	الغسل







1.



 P 41

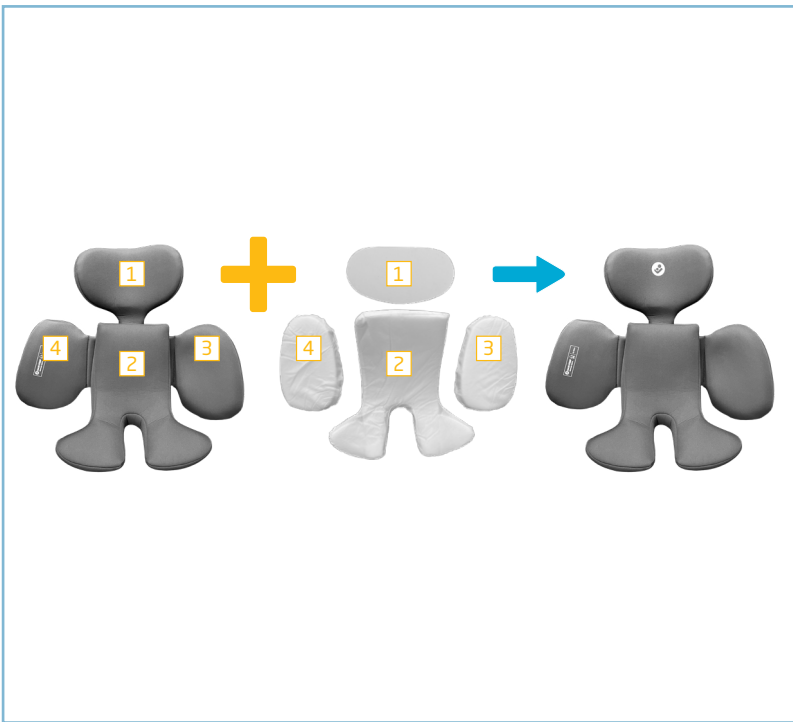





2.

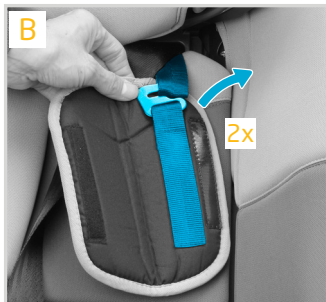
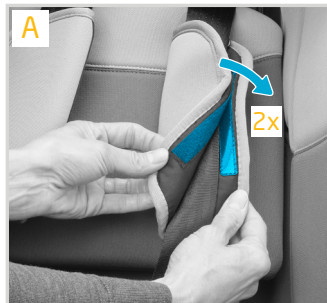



3.





B



C





4.





5.







D



E





6.

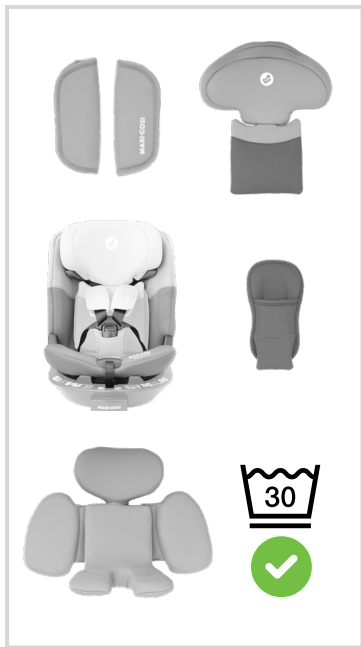





- A - Seat cover
- B - Adjustable headrest
- C - Newborn inlay
- D - Removable shoulder pads
- E - 5-point Harness
- F - Harness buckle
- G - Crotch pad
- H - Harness adjuster button
- I - Harness adjuster strap
- J - Recline handle
- K - Rotation handle
- L - Support leg indicator
- M - Support leg
- N - Support leg adjuster button
- O - Support leg height adjustment rack
- P - Headrest adjustment handle
- Q - G-CELL Side Protection System
- R - ISOFIX connectors
- S - ISOFIX connectors release button
- T - Shoulder belt slot

## SAFETY

- The Emerald 360 S is intended for car use only.
- The Emerald 360 S is developed for an intensive use of approximately 12 years.
- Do not use any load bearing contact points other than those described in the instructions and marked in the child restraint.

### **The Emerald 360 S car seat in the car:**

- The car seat can be rotated 360° to help you get your child in and out of the vehicle easily. This also allows you to change the position of the seat from rearward facing to forward facing.

- Before buying this product make sure the car seat is compatible with the vehicle it is to be used in.
- The car seat must be used rearward facing up to a minimum age of 15 months (up to 75 cm) to guarantee optimum safety for your child. Maxi-Cosi recommends you use the seat in the rearward facing position up to 105 cm (until approx. 4 years of age). This makes it possible to improve the protection of the head and neck of the infant, which is still very fragile at this age, very significantly.
- The car seat must be installed with ISOFIX and support leg when your child's height is from 40 cm to 105 cm (max. 18 kg).
- When the support leg is used, it must always be unfolded completely, locked, and placed in the most forward position.
- The car seat must be used with the 5-point harness when your child's length is from 40 cm to 105 cm and weight is max. 18 kg.
- You may install the car seat in a forward-facing position with the 5-point harness when your child is from 76 cm up to 105 cm in length and older than 15 months.
- You can install the car seat with the vehicle belt only or the vehicle belt and ISOFIX connectors when your child's length is from 100 to 150 cm (max. 36 kg).
- The support leg must be folded and locked under the car seat when your child is using the vehicle safety belt.
- When the child restraint is installed in the



maximum rearward facing position, it may not fit in all approved vehicles. Please check that all possible positions of the car seat (recline positions and headrest adjustment) fit in your car.

## WARNING:

- It is MANDATORY to install the support leg when your child's height is from 40 cm to 105 cm.
- The ISOFIX anchors have been developed to obtain a safe and easy fixation of the child safety systems inside the car. Not all cars are equipped with these anchors although they are standard on more recent models.
- When installing the car seat, spaces between the base of the car seat and the vehicle seat are possible depending on the position of the anchorage points within the vehicle.
- Use the car seat only on a front-facing seat that is fitted with an automatic or static 3-point belt that has been approved according to the ECE R16 standard or similar. Do NOT use a 2-point belt.

### Your child in the Emerald 360 S car seat

- The newborn inlay included in your Emerald 360 S seat plays an integral part in the efficiency of the restraint system for your child from 40 to 75 cm. It can be removed, and the cover taken off for washing, but it is essential to place it back again where it belongs and only use this official Maxi-Cosi Emerald 360 S

newborn inlay. This newborn inlay is exclusively for use with the Emerald 360 S seat.

- Always make sure to remove the inlay when your child's length is more than 75 cm.
- Make sure you can fit no more than one finger between the harnesses and your child (1cm). If there is more space than 1 cm, tighten the harness belt further.
- Make sure the headrest is adjusted to the proper height.

## ATTENTION:

- It is prohibited to adjust the seat position while travelling.
- It is MANDATORY to recline the car seat when your child is travelling in rearward facing position.
- It is prohibited to recline the car seat when your child is using the vehicle safety belt.
- The car seat must always be locked in the forward facing or rearward facing position when travelling. Do NOT travel when the car seat is rotated to a lateral (loading) position or to any other unlocked intermediate position.
- If you use the car seat in rearward facing position on the front seat, it is mandatory to deactivate the passenger airbag. We advise to move the vehicle seat back to a maximum (Please consult your car manual).



## CARE

The cover, headrest cover, shoulder pads, crotch pad and the newborn inlay can be removed for washing. If the cover needs to be replaced at any time, only use official Maxi-Cosi covers because it constitutes an integral part of the restraint performance.





- A - Housse
- B - Appuie-tête réglable
- C - Réducteur d'assise pour nouveau-né
- D - Protège-bretelles déhoussables
- E - Harnais 5 points
- F - Boucle du harnais
- G - Protège entrejambe
- H - Bouton de réglage du harnais
- I - Sangle de réglage du harnais
- J - Poignée d'inclinaison
- K - Poignée de rotation
- L - Indicateur de la jambe de force
- M - Jambe de force
- N - Bouton de réglage de la jambe de force
- O - Crémaillère pour le réglage en hauteur de la jambe de force
- P - Poignée de réglage de l'appuie-tête
- Q - G-CELL SPS Système de Protection Latérale
- R - Connecteurs ISOFIX
- S - Bouton de déverrouillage des connecteurs ISOFIX
- T - Passage ceinture diagonale

## SÉCURITÉ

- Le Emerald 360 S est uniquement destiné à une utilisation en voiture.
- L'Emerald 360 S est conçu pour un usage intensif d'environ 12 ans.
- N'utilisez aucun autre point de contact porteur que ceux décrits dans les instructions et signalés sur le dispositif de retenue pour enfant.

### **Siège auto Emerald 360 S dans le véhicule :**

- Le siège auto peut pivoter sur 360° pour vous

aider à y installer votre enfant et à l'en sortir facilement. Elle vous permet également de faire pivoter le siège de la position dos à la route à la position face à la route.

- Avant d'acheter ce siège auto, vérifiez qu'il soit compatible avec le véhicule dans lequel il doit être utilisé.
- Le siège auto doit être utilisé dos à la route jusqu'à 15 mois au minimum (75 cm) pour garantir une sécurité optimale à votre enfant. Maxi-Cosi vous recommande d'utiliser le siège en position dos à la route jusqu'à 105 cm (environ 4 ans). Ceci permet d'améliorer très significativement la protection de la tête et du cou de l'enfant, encore très fragile à cet âge.
- Lorsque la taille de votre enfant est comprise entre 40 et 105 cm (max. 18 kg), le siège auto doit être installé avec les connecteurs ISOFIX et la jambe de force.
- Lorsqu'elle est utilisée, la jambe de force doit toujours être totalement déployée, verrouillée et positionnée le plus en avant possible.
- Le siège auto doit être utilisé avec le harnais 5 points tant que l'enfant mesure entre 40 cm et 105 cm et que son poids ne dépasse pas 18 kg.
- Vous pourrez installer le siège auto face à la route avec le harnais 5 points quand votre enfant mesurera entre 76 cm et 105 cm et a plus de 15 mois.
- Le siège auto peut être fixé à l'aide de la seule ceinture de sécurité ou de la ceinture de sécurité et des connecteurs ISOFIX lorsque l'enfant mesure entre 100 cm et 150 cm (max. 36 kg).





- La jambe de force doit être repliée et verrouillée sous le siège auto lorsque votre enfant est attaché à l'aide de la ceinture de sécurité du véhicule.
- Il est possible que le dispositif de retenue pour enfant ne soit pas compatible avec tous les véhicules listés lorsque celui-ci est installé dans la position maximale dos à la route. Merci de vérifier que le siège peut s'installer dans votre véhicule quelle que soit la position (positions inclinées et hauteur de l'appuie-tête).

## AVERTISSEMENT :

- Il est OBLIGATOIRE d'installer la jambe de force lorsque la taille de votre enfant est comprise entre 40 cm et 105 cm.
- Les points d'ancrage ISOFIX ont été développés pour pouvoir fixer facilement et solidement les dispositifs de retenue pour enfants dans les véhicules. Bien que les modèles les plus récents soient équipés, de série, de ces points d'ancrage, toutes les voitures n'en sont pas dotées.
- Lors de l'installation du siège auto, en fonction de l'emplacement des points d'ancrage dans le véhicule, il peut y avoir un espace entre la base du siège auto et le siège du véhicule.
- Utilisez le siège auto uniquement sur un siège orienté vers l'avant, équipé d'une ceinture de sécurité fixe ou à enrouleur à 3 points de fixation et homologuée selon la norme ECE R16 ou une norme équivalente. N'utilisez PAS de ceinture à 2 points de fixation.

## Votre enfant dans le siège auto Emerald 360 S

- Le réducteur inclus dans votre siège Emerald 360 S fait partie intégrante de la performance de retenue de votre enfant de 40 à 75 cm. Il peut être enlevé et déhousé pour le lavage, mais il est impératif de le remettre en place et de n'utiliser que ce réducteur officiel Maxi-Cosi Emerald 360 S. Ce réducteur est exclusivement destiné au siège Emerald 360 S.
- Le réducteur pour nouveau-né doit être retiré du siège lorsque l'enfant mesure plus de 75 cm.
- Assurez-vous de ne pas pouvoir passer plus d'un doigt (1 cm) entre le harnais et votre enfant. Si l'espace est supérieur à 1 cm, serrez davantage la sangle du harnais.
- Assurez-vous que l'appuie-tête est réglé à la hauteur appropriée.

## ATTENTION :

- Il est interdit de régler la position du siège pendant que le véhicule roule.
- Il est OBLIGATOIRE d'incliner le siège auto lorsque l'enfant voyage dos à la route.
- Il est interdit d'incliner le siège auto lorsque l'enfant est attaché à l'aide de la ceinture de sécurité du véhicule.
- Le siège auto doit toujours être verrouillé en position face à la route ou dos à la route lorsque vous circulez. NE roulez PAS lorsque le siège est en position latérale (installation de l'enfant) ou dans toute autre position intermédiaire non verrouillée.



- Si vous utilisez le siège auto en position dos à la route sur le siège avant, il est obligatoire de désactiver l'airbag passager. Nous conseillons de reculer le siège du véhicule au maximum (veuillez consulter le manuel de votre voiture).

## ENTRETIEN

La housse du siège et de l'appuie-tête, les protège-bretelles, le protège entrejambe et le réducteur pour nouveau-né peuvent être retirés pour être lavés. Si la housse doit être remplacée, utilisez uniquement une housse de rechange officielle Maxi-Cosi, car cette pièce fait partie intégrante du dispositif de retenue.





- A - Sitzbezug
- B - Einstellbare Kopfstütze
- C - Einsatz für Neugeborene
- D - Abnehmbare Schulterpolster
- E - 5-Punkt-Gurt
- F - Gurtschloss
- G - Mittelpolster
- H - Einstelltaste für den Gurt
- I - Einstellriemen für den Gurt
- J - Neigungshebel
- K - Drehgriff
- L - Stützfuß-Anzeige
- M - Stützfuß
- N - Einstellknopf für Stützfuß
- O - Höhenverstellung für Stützfuß
- P - Einstellgriff für die Kopfstütze
- Q - Seitenschutzsystem G-CELL
- R - ISOFIX-Verbindungssteile
- S - Entriegelungsknopf für ISOFIX-Rastarme
- T - Schultergurtöffnung

## Der Fahrzeugsitz Emerald 360 S im Fahrzeug:

- Der Fahrzeugsitz kann um 360° gedreht werden, damit Sie Ihr Kind leicht ins Auto setzen und herausnehmen können. Das ermöglicht auch den Wechsel zwischen einer rückwärtsgerichteten und einer vorwärtsgerichteten Verwendung des Sitzes.
- Stellen Sie vor dem Kauf sicher, dass der Kindersitz für das Fahrzeug, in dem er verwendet werden soll, geeignet ist.
- Der Kinderautositz muss bei Kindern bis zu einem Alter von 15 Monaten (bis 75 cm) rückwärts gerichtet verwendet werden, um die optimale Sicherheit des Kindes zu garantieren. Maxi-Cosi empfiehlt die rückwärts gerichtete Verwendung des Sitzes bis zu einer Körpergröße von 105 cm (also etwa bis zu einem Alter von 4 Jahren). Dadurch ist ein besserer Schutz des Kopf- und Halsbereiches des Kindes möglich, der in diesem Alter noch äußerst empfindlich ist.
- Der Kinderautositz muss mit ISOFIX und Stützfuß montiert werden, wenn Ihr Kind zwischen 40 cm und 105 cm groß ist (max. 18 kg).
- Der Stützfuß muss bei Verwendung immer komplett aufgeklappt und arretiert sein und sich in seiner vordersten Position befinden.
- Der Autositz muss mit dem 5-Punkt-Gurt verwendet werden, wenn dein Kind 40 cm bis 105 cm groß ist und max. 18 kg wiegt.

## SICHERHEIT

- Der Emerald 360 S darf nur in Autos verwendet werden.
- Der Emerald 360 S ist auf eine intensive Nutzung für einen Zeitraum von etwa 12 Jahren ausgelegt.
- Nutzen Sie keine anderen lasttragenden Kontaktpunkte als jene, die in den Anweisungen beschrieben und am Kinderautositz gekennzeichnet sind.



- Sie können den Kinderautositz in vorwärts gerichteter Position mit dem 5-Punkt-Gurt installieren, wenn Ihr Kind zwischen 76 cm und 105 cm groß und älter als 15 Monate ist.
- Sie können den Kinderautositz nur mit dem Fahrzeuggurt oder mit dem Fahrzeuggurt und ISOFIX-Konnektoren einbauen, wenn Ihr Kind zwischen 100 und 150 cm lang ist (max. 36 kg).
- Der Stützfuß muss unter dem Kinderautositz eingeklappt und verriegelt sein, wenn Ihr Kind den Fahrzeugsicherheitsgurt verwendet.
- Wenn das Kinderrückhaltesystem in der am weitesten nach hinten gerichteten Position eingebaut werden soll, passt es möglicherweise nicht in alle zugelassenen Fahrzeugtypen. Vergewissern Sie sich, dass der Sitz in allen möglichen Positionen (Sitzneigung und Kopfstützenstellung) in Ihr Fahrzeug passt.

## ACHTUNG:

- Es ist PFLICHT, den Stützfuß zu montieren, wenn Ihr Kind zwischen 40 cm und 105 cm groß ist.
- Mit den ISOFIX-Verankerungen lässt sich das Kindersicherheitssystem einfach und sicher im Fahrzeug befestigen. Nicht alle Fahrzeuge sind mit den Verankerungen ausgestattet, allerdings gehören sie bei neueren Modellen zur Standardausstattung.
- Beim Einbau des Kinderautositzes sind je nach Lage der Verankerungspunkte im Fahrzeug Freiräume zwischen dem Kinderautositz und dem Fahrzeugsitz möglich.

- Verwenden Sie den Kinderautositz nur auf einem nach vorn gerichteten Sitz mit einem selbststraffenden Drei-Punkt-Sicherheitsgurt, der nach ECE R16 oder einer vergleichbaren Norm zugelassen ist. Verwenden Sie KEINEN Zweipunktgurt.

## Ihr Kind im Emerald 360 S-Kinderautositz

- Das zu deinem Emerald 360 S gehörige Einlegekissen ist fester Bestandteil des Kinderautositzes für eine Verwendung von 40 - 75 cm Körpergröße. Für die Wäsche können das Kissen entnommen und der Bezug entfernt werden, es ist jedoch darauf zu achten, dass nur diese offizielle Maxi-Cosi Emerald 360 S-Einlage verwendet wird. Die Einlage für Neugeborene ist ausschließlich zur Verwendung mit dem Sitz Emerald 360 S bestimmt.
- Stelle immer sicher, dass die Einlage entfernt wird, wenn dein Kind größer als 75 cm ist.
- Stellen Sie sicher, dass nicht mehr als ein Finger zwischen Gurt und Kind passt (1 cm). Wenn der Zwischenraum größer ist als 1 cm, ziehen Sie die Gurte fester an.
- Achten Sie darauf, dass die Kopfstütze auf die richtige Höhe eingestellt ist.

## ACHTUNG:

- Es ist verboten, die Sitzposition während der Fahrt einzustellen.
- Es ist PFLICHT, den Kinderautositz zurückzuklappen, wenn Ihr Kind rückwärtsgerichtet fährt.



- Es ist verboten, den Kindersitz zurückzuklappen, wenn dein Kind den Fahrzeugsicherheitsgurt benutzt.
- Während der Fahrt muss der Kinderautositz immer in der vorwärts- oder rückwärtsgerichteten Position arretiert sein. Fahren Sie KEINESFALLS los, wenn sich der Kinderautositz in seitlicher Position (zum Hineinsetzen) oder einer anderen nicht arretierten Position befindet.
- Wenn Sie den Kinderautositz rückwärtsgerichtet auf dem Vordersitz verwenden, müssen Sie den Airbag des Beifahrersitzes deaktivieren. Wir raten Ihnen, den Fahrzeugsitz so weit wie möglich nach hinten zu schieben (Bitte konsultieren Sie das Fahrzeughandbuch).

## PFLEGE

Der Bezug, die Abdeckung der Kopfstütze, die Schulterpolster, das Mittelpolster und das Einlegekissen für Neugeborene können zum Waschen abgenommen werden. Müssen Sie den Bezug ersetzen, so verwenden Sie ausschließlich einen Originalbezug von Maxi-Cosi, da dieser einen wichtigen Teil der Produktleistung ausmacht.





- A - Hoes (stoeltje)
- B - Verstelbare hoofdsteen
- C - Inlegkussen voor pasgeborenen
- D - Verwijderbare schouderpads
- E - 5-puntsharnas
- F - Harnasslot
- G - Kruisband
- H - Verstelknop (harnas)
- I - Afstelriem (harnas)
- J - Verstelhandgreep
- K - Rotatiehendel
- L - Indicator steunpoot
- M - Steunpoot
- N - Verstelknop steunpoot
- O - Rek voor het bijstellen van de hoogte (steunpoot)
- P - Hendel voor het instellen van de hoogte van de hoofdsteen
- Q - Zijdelingse bescherming door G-CELL
- R - ISOFIX-connectoren
- S - Ontgrendelknop ISOFIX-connectoren
- T - Schoudergordel geleider

## VEILIGHEID

- De Emerald 360 S is uitsluitend bedoeld voor gebruik in de auto.
- De Emerald 360 S is ontwikkeld voor intensief gebruik gedurende ongeveer 12 jaar.
- Gebruik geen andere dragende contactpunten dan degene beschreven in de instructies en aangegeven in het kinderbevestigingssysteem.

### Het Emerald 360 S-autostoeltje in de auto:

- Het autostoeltje kan 360 graden worden

gedraaid, zodat je je kind makkelijk in en uit het voertuig kunt tillen. Je kunt ook eenvoudig de positie van de stoel veranderen van achterwaarts naar voorwaarts gericht.

- Controleer, voordat je dit product koopt, of het autostoeltje compatibel is met het voertuig waarin je het wilt gebruiken.
- Het autostoeltje moet tot de leeftijd van minimaal 15 maanden (tot 75 cm lengte) in achterwaartse rijrichting gebruikt worden om de veiligheid van je kind te kunnen garanderen. Maxi-Cosi raadt je aan de stoel in achterwaartse richting te gebruiken tot 105 cm (tot ca. 4 jaar). Hierdoor worden het hoofdje en de nek van je kind, die op deze leeftijd zeer kwetsbaar zijn, beter beschermd.
- Het autostoeltje moet worden geïnstalleerd met ISOFIX en steunpoot wanneer je kind een lengte heeft tussen 40 cm en 105 cm (max. 18 kg).
- Als de steunpoot wordt gebruikt, moet deze altijd volledig worden uitgeklapt, vergrendeld en helemaal naar voren worden geplaatst.
- Het autostoeltje moet worden gebruikt met het 5-puntsharnas als je kind een lengte heeft van 40 cm tot 105 cm en een gewicht van maximaal 18 kg.
- Je kunt het autostoeltje met het 5-puntsharnas in voorwaartse rijrichting installeren als je kind een lengte heeft tussen de 76 cm en 105 cm en ouder is dan 15 maanden.
- Het autostoeltje kan met alleen de autogordel of met de autogordel en ISOFIX-connectoren worden geïnstalleerd wanneer je kind een lengte





heeft van 100 tot 125 cm 9 (max. 36 kg).

- De steunpoot moet worden opgevouwen en vastgezet onder het autostoeltje wanneer je kind de veiligheidsgordel van het voertuig gebruikt.
- Wanneer het kinderbeveiligingssysteem in de uiterste achterwaarts gerichte stand wordt geplaatst, zal het mogelijk niet in alle goedgekeurde voertuigen passen. Controleer of het autostoeltje in alle mogelijke standen (leunstanden en afstelling hoofdsteun) in jouw auto past.

## WAARSCHUWING:

- Het is VERPLICHT om de steunpoot te installeren als je kind tussen 40 cm en 105 cm lang is.
- De ISOFIX-verankeringen zijn ontwikkeld om de kinderbeveiligssystemen in de auto veilig en eenvoudig te bevestigen. Niet alle auto's zijn uitgerust met deze verankeringen, hoewel ze standaard zijn op de nieuwere modellen.
- Bij de installatie van het autostoeltje is het mogelijk dat er, afhankelijk van de positie van de verankeringspunten in het voertuig, ruimte zit tussen de basis van het autostoeltje en de stoel van de auto.
- Gebruik het autostoeltje uitsluitend op een stoel die naar voren is gericht en voorzien van een 3-punts veiligheidsgordel die is goedgekeurd volgens de norm ECE R16 of een equivalente norm. Gebruik GEEN 2-punts autogordel.

## Jouw kind in het Emerald 360 S-autostoeltje

- De verkleiner voor pasgeborene is een standaardonderdeel van het veiligheidssysteem voor het Emerald 360 S-stoeltje en geschikt voor kinderen van 40 tot en met 75 cm. De Emerald 360 S-verkleiner kan worden uitgenomen en de hoes kan worden afgenomen om te wassen, maar dient in alle gevallen te worden teruggeplaatst in de oorspronkelijke positie. Gebruik geen andere verkleiner dan de bijgeleverde Maxi-Cosi Emerald 360 S-verkleiner. Deze verkleiner kan alleen gebruikt worden in combinatie met de Emerald 360 S-autostoel.
- Zorg er altijd voor dat je de verkleiner verwijdt als je kind langer is dan 75 cm.
- Zorg dat er niet meer dan 1 vinger past tussen de harnessen en je kind (1 cm). Als er meer dan 1 cm speling is, moet je de harnessriem strakker aantrekken.
- Zorg dat de hoofdsteun op de juiste hoogte is ingesteld.

## LET OP:

- Het is niet toegestaan om de stand van het stoeltje onder het rijden te veranderen. Het autostoeltje MOET achterover leunen als het tegen de rijrichting in wordt geplaatst.
- Het is verboden om het autostoeltje achterover te laten leunen wanneer je kind de veiligheidsgordel van de auto gebruikt.



- Het autostoeltje moet tijdens het rijden altijd in voor- of achterwaarts gerichte positie worden vastgezet. Rijd NIET als het autostoeltje naar een zijdelingse positie (om je kindje in de auto te zetten) of een andere niet-vergrendelde tussenpositie gedraaid staat.
- Als je het autostoeltje in achterwaarts gerichte positie op de voorstoel gebruikt, is het verplicht om de passagiersairbag uit te schakelen. We raden aan om de autostoel zo ver mogelijk naar achteren te zetten (raadpleeg de handleiding van uw auto).

## ONDERHOUD

De hoes, hoofdsteunbekleding, schouderkussentjes en verkleiner voor pasgeborene kunnen worden verwijderd om te wassen. Als de hoes op enig moment dient te worden vervangen, gebruik dan alleen een originele Maxi-Cosi-hoes aangezien deze essentieel is voor de prestaties van het beveiligingssysteem.





- A - Funda
- B - Reposacabezas ajustable
- C - Cojín reductor para bebés
- D - Almohadillas para el hombro desmontables
- E - Arnés de 5 puntos
- F - Hebilla del arnés
- G - Almohadilla para la entrepierna
- H - Botón de ajuste del arnés
- I - Correa de ajuste del arnés
- J - Palanca de reclinación
- K - Palanca de rotación
- L - Indicador de pata de apoyo
- M - Pata de apoyo
- N - Botón de ajuste de la pata de apoyo
- O - Soporte de ajuste de altura de pierna
- P - Palanca de ajuste del reposacabezas
- Q - Sistema de protección lateral G-CELL
- R - Conectores ISOFIX
- S - Botón de liberación de conectores ISOFIX
- T - Paso de cinturón diagonal

## SEGURIDAD

- La silla de auto Emerald 360 S ha sido concebida para su uso exclusivo en automóviles.
- Emerald 360 S se ha diseñado para un uso intensivo de aproximadamente 12 años.
- No use ningún punto de contacto de carga distinto al descrito en las instrucciones y marcado en el sistema de seguridad para niños.

### La silla Emerald 360 S en el coche:

- La silla de coche se puede girar 360° para ayudarte a meter y sacar a tu hijo del vehículo con facilidad. También le permite cambiar la silla

entre las posiciones de sentido contrario a la marcha y sentido de la marcha.

- Antes de comprar este producto, asegúrese de que la silla de auto sea compatible con el vehículo en el que se va a utilizar.
- La silla de auto debe utilizarse mirando hacia atrás hasta una edad mínima de 15 meses (hasta 75 cm) para garantizar una seguridad óptima para tu hijo. Maxi-Cosi recomienda utilizar la silla en sentido opuesto a la marcha hasta 105 cm (hasta aprox. 4 años de edad). Esto permite mejorar significativamente la protección de la cabeza y el cuello del niño, que todavía son muy frágiles a esa edad.
- La silla de auto debe instalarse con ISOFIX y la pata de apoyo cuando la longitud de su hijo esté entre 40 y 105 cm (máx. 18 kg).
- Cuando utilice la pata de apoyo, siempre debe estar completamente desplegada, bloqueada y colocada en la posición más adelantada.
- La silla de auto debe utilizarse con el arnés de 5 puntos cuando la longitud de su hijo sea de 40 cm a 105 cm y un peso máximo de 18 kg.
- Puede instalar la silla de auto en una posición en el sentido de la marcha cuando su hijo tenga entre 76 y 105 cm de longitud y más de 15 meses.
- La silla de auto puede instalarse solo con el cinturón de seguridad del vehículo o con el cinturón del vehículo y los conectores ISOFIX cuando la longitud de su hijo sea de 100 a 150 cm (máx. 36 kg).



- La pata de apoyo debe doblarse y bloquearse bajo la base de la silla de auto cuando su hijo use el cinturón de seguridad del vehículo.
- Cuando el sistema de retención infantil está instalado en la posición máxima en el sentido contrario a la marcha, podría no ser compatible con todos los vehículos aprobados. Compruebe que todas las posiciones posibles de la silla (posiciones reclinadas y ajuste del reposacabezas) sean compatibles con su vehículo.

## ADVERTENCIA:

- Es OBLIGATORIO instalar la pata de apoyo cuando la altura de su hijo sea de 40 cm a 105 cm.
- Los anclajes ISOFIX se han desarrollado para ofrecer una fijación segura y fácil de los sistemas de seguridad para niños dentro del automóvil. No todos los automóviles están equipados con estos anclajes, aunque son estándar en los modelos más recientes.
- Al instalar la silla de auto, es posible que haya espacios entre la base y el asiento del vehículo, dependiendo de la posición de los puntos de anclaje.
- Utilice la silla de auto únicamente en un asiento orientado hacia adelante que esté equipado con un cinturón de seguridad con enrollador de 3 puntos de fijación y homologado según la norma ECE R16 o una norma equivalente. NO utilice un cinturón de 2 puntos de fijación.

## Su hijo en la silla de auto Emerald 360 S

- El reductor incluido con la silla Emerald 360 S forma parte integrante del sistema de sujeción para bebés con medidas comprendidas entre los 40 y los 75 cm. La funda se puede retirar y lavar por separado, aunque se deberá volver a colocar antes de su uso y utilizar exclusivamente el reductor oficial Emerald 360 S de Maxi-Cosi. El reductor se ha diseñado únicamente para la silla Emerald 360 S.
- Asegúrese siempre de retirar el relleno cuando la longitud de su hijo sea superior a 75 cm.
- Asegúrese de que no quepa más de un dedo entre el arnés de seguridad y el niño (1 cm). Si hay más de 1 cm de espacio, apriete más el cinturón del arnés.
- Compruebe que el reposacabezas esté ajustado a la altura correcta.

## ATENCIÓN:

- Está prohibido ajustar la posición de la silla durante el viaje.
- Es obligatorio RECLINAR la silla de auto cuando su hijo tenga más de 87 cm de estatura y viaje en sentido opuesto a la marcha.
- Está prohibido reclinarse el asiento del coche cuando el niño utilice el cinturón de seguridad del vehículo.
- Al viajar, la silla siempre debe bloquearse en la posición de la marcha u opuesta a la marcha. NO viaje cuando la silla esté girada hacia una posición lateral (de carga) o en cualquier otra



posición intermedia sin bloquear.

- Si utiliza la silla de auto en sentido contrario a la marcha en el asiento delantero, es obligatorio desactivar el airbag del acompañante.

Aconsejamos desplazar al máximo el asiento del vehículo hacia atrás (consulte el manual de su vehículo).

## MANTENIMIENTO

La funda, la funda del reposacabezas, las almohadillas de los hombros y el relleno envolvente para recién nacidos se pueden retirar para su lavado. Si necesita sustituir la funda en algún momento, utilice solamente fundas oficiales de Maxi-Cosi, porque son parte integrante del dispositivo de retención.





- A - Copriseggiolino
- B - Poggiatesta regolabile
- C - Riduttore per neonato
- D - Spallacci imbottiti antiscivolo
- E - Cintura di sicurezza a 5 punti
- F - Fibbia della cintura di sicurezza
- G - Cuscinetto per l'inguine
- H - Pulsante di regolazione per cintura
- I - Fascia di regolazione per cintura
- J - Dispositivo di reclinazione
- K - Maniglia di rotazione
- L - Indicatore piede di supporto
- M - Piede di supporto
- N - Pulsante di regolazione del piede di supporto
- O - Regolazione dell'altezza del piede di supporto
- P - Maniglia di regolazione poggiatesta
- Q - Side Protection System G-CELL
- R - Connettori ISOFIX
- S - Pulsante di rilascio dei connettori ISOFIX
- T - Alloggiamento per cintura diagonale

## SICUREZZA

- Utilizzare Emerald 360 S soltanto in automobile.
- Emerald 360 S è stato sviluppato per un uso prolungato di circa 12 anni.
- Non utilizzare punti di contatto di supporto del peso diversi da quelli descritti nelle istruzioni e indicati nel sistema di ritenuta per bambini.

### Installazione del seggiolino Emerald 360 S nell'auto:

- Il seggiolino può essere ruotato di 360° per permettere di far salire e scendere facilmente il bambino dal veicolo. In questo modo è anche

possibile cambiare la posizione del seggiolino tra rivolto in senso contrario a quello di marcia e in senso di marcia.

- Prima di acquistare il prodotto, accertarsi che il seggiolino auto sia compatibile con il veicolo nel quale deve essere utilizzato.
- Il seggiolino deve essere usato rivolto in senso contrario a quello di marcia fino ad un minimo di 15 mesi (fino a 75 cm), per garantire la sicurezza del bambino. Maxi-Cosi consiglia di utilizzare il seggiolino in senso contrario a quello di marcia fino a 105 cm (fino a circa 4 anni d'età). In questo modo è possibile migliorare in modo significativo la protezione della testa e del collo del neonato, che in questa fascia d'età risultano essere molto delicati.
- Il seggiolino deve essere installato con ISOFIX e piede di supporto finché la lunghezza del bambino sarà da 40 a 105 cm (max. 18 kg).
- Quando viene usato, il piede di supporto deve essere sempre completamente esteso, bloccato nella sua sede e posizionato il più avanti possibile.
- Il seggiolino va usato con la cintura di sicurezza a 5 punti quando l'altezza del vostro bambino va dai 40 cm ai 105 cm e il peso è di massimo 18 kg.
- È possibile installare il seggiolino rivolto nel senso di marcia con la cintura di sicurezza a 5 punti da quando il bambino è alto tra 76 cm e 105 cm e a partire dai 15 mesi di età.
- È possibile installare il seggiolino solo insieme alla cintura o con la cintura e i connettori ISOFIX, solo quando la lunghezza del vostro bambino va dai 100 a 150 cm (max. 36 kg).





- Il piede di supporto deve essere piegato e bloccato sotto la base del seggiolino quando il vostro bambino sta utilizzando la cintura di sicurezza del veicolo.
- Quando il sistema di ritenuta per bambini è in stallato nella posizione massima rivolta in senso contrario a quello di marcia, potrebbe non essere adatto a tutti i tipi di veicolo. Controllare che tutte le possibili posizioni del seggiolino (posizioni reclinata e regolazione del poggiatesta) si adattino alla propria auto.

## ATTENZIONE:

- È **OBBLIGATORIO** installare il piede di supporto quando la lunghezza del vostro bambino va da 40 cm a 105 cm.
- I fissaggi ISOFIX sono stati progettati per garantire un aggancio semplice e sicuro dei sistemi di sicurezza per bambini all'interno dell'auto. Tuttavia, non tutti i veicoli sono provvisti di tali fissaggi, sebbene siano standard nei modelli più recenti.
- Quando si installa il seggiolino auto, è possibile vi sia uno spazio fra la base del seggiolino e il sedile del veicolo in funzione dei punti di fissaggio nel veicolo.
- Utilizzare il seggiolino auto solo su un sedile rivolto nel senso di marcia, provvisto di cintura di sicurezza a 3 punti di ancoraggio automatica o statica e omologato in base alla norma ECE R16 o norma equivalente. **NON** utilizzare cinture a 2 punti di ancoraggio.

## Posizione del bambino nel seggiolino auto Emerald 360 S

- L'inserto per neonati incluso nel vostro seggiolino auto Emerald 360 S è parte integrante del sistema di ritenuta per il vostro bambino dai 40 ai 75 cm. Può essere rimosso e sfoderato per il lavaggio, ma è imperativo rimetterlo in posizione e non utilizzare altro che l'inserto per neonati ufficiale Emerald 360 S Maxi-Cosi. Il presente riduttore è destinato esclusivamente per il seggiolino Emerald 360 S.
- Assicuratevi di rimuovere il riduttore quando la lunghezza del bambino è superiore ai 75 cm.
- Assicurarsi di poter inserire non più di un dito tra le cinture e il corpo del bambino (1 cm). Se lo spazio è superiore a 1 cm, stringere ulteriormente la cintura.
- Assicurarsi che il poggiatesta sia regolato all'altezza giusta.

## ATTENZIONE:

- Non si deve regolare la posizione del seggiolino mentre l'auto è in movimento.
- È **OBBLIGATORIO** reclinare il seggiolino se il vostro bambino viaggia in senso contrario a quello di marcia.
- È severamente vietato reclinare il seggiolino quando il bambino sta utilizzando la cintura di sicurezza del veicolo.
- Il seggiolino deve sempre essere bloccato in posizione contraria al senso di marcia o in avanti quando si viaggia. **NON** viaggiare con



il seggiolino ruotato o in posizione laterale (caricamento) o in qualunque altra posizione intermedia non bloccata.

- Se si utilizza il seggiolino nel senso contrario a quello di marcia sul sedile del passeggero, è d'obbligo disattivare l'airbag. Si consiglia di arretrare il più possibile il sedile del passeggero (consultare il manuale dell'auto).

## MANUTENZIONE

Il rivestimento, il rivestimento del poggiatesta e il riduttore per neonati possono essere rimossi per lavarli. Qualora fosse necessario sostituire il rivestimento, utilizzare esclusivamente un rivestimento ufficiale Maxi-Cosi, poiché tale componente contribuisce direttamente alle prestazioni del sistema di ritenuta.





- A - Cobertura da cadeira
- B - Apoio ajustável para a cabeça
- C - Redutor para recém-nascido
- D - Proteções para os ombros amovíveis
- E - Arnês de 5 pontos
- F - Fivela do arnês
- G - Almofada para entrepernas
- H - Botão de ajuste do arnês
- I - Correia de ajuste do arnês
- J - Manípulo de reclinção
- K - Manípulo de rotação
- L - Indicador do pé de apoio
- M - Perna de apoio
- N - Botão de ajuste do pé de apoio
- O - Suporte de ajuste da altura da perna de apoio
- P - Manípulo de regulação do apoio para a cabeça
- Q - Sistema de Proteção Lateral G-CELL
- R - Conectores ISOFIX
- S - Botão para desprender os conectores ISOFIX
- T - Ranhura dos cintos dos ombros

ajudar a pôr e tirar facilmente a criança do veículo. Isso também permite que altere a posição da cadeira de voltada para trás para voltada para a frente.

- Antes de comprar este produto, certifique-se de que a cadeira auto é compatível com o veículo a que se destina.
- A cadeira auto deve ser usada com o bebé voltado de costas para o sentido da marcha até uma idade mínima de 15 meses (até 75 cm) para garantir a segurança ideal da criança. A Maxi-Cosi recomenda que use a cadeira na posição voltada para trás até 105 cm (até, aproximadamente, 4 anos de idade). Isto permite melhorar muito significativamente a proteção da cabeça e do pescoço da criança, que ainda é significativamente frágil nesta idade.
- A cadeira auto deve ser instalada com ISOFIX e com o pé de apoio para crianças com 40 até 105 cm (máximo de 18 kg).
- Quando é usado, o pé de apoio deve ser sempre desdobrado completamente, bloqueado e colocado na posição mais avançada.
- A cadeira auto deve ser usada com o arnês de 5 pontos quando a altura da criança é de entre 40 e 105 cm e tem o peso máximo de 18 kg.
- Pode instalar a cadeira auto na posição voltada para a frente quando a criança tiver entre 76 e 105 cm de altura e mais de 15 meses.
- Pode instalar a cadeira auto apenas com o cinto de segurança do veículo ou com o cinto de segurança do veículo e os conectores ISOFIX quando a altura da criança for de entre 100 cm e

## SEGURANÇA

- A Emerald 360 S destina-se apenas a ser utilizada em automóveis.
- A Emerald 360 S foi desenvolvida para uma utilização intensiva de aproximadamente 12 anos.
- Não utilize quaisquer outros pontos de contacto de suporte da carga para além dos descritos nas instruções e marcados nos sistemas de retenção para crianças.

### **A cadeira auto Emerald 360 S no automóvel:**

- A cadeira auto pode ser girada 360° para o/a



150 cm (máx. 36 kg).

- O pé de apoio deve ser dobrado e bloqueado por baixo da cadeira auto quando a criança estiver a usar o cinto de segurança do veículo.
- Quando o sistema de restrição da criança está instalado na posição máxima voltada para trás, poderá não caber em todos os veículos aprovados. Verifique que todas as posições possíveis da cadeira auto (posições de reclinção e ajuste do apoio para a cabeça) cabem no seu automóvel.

## AVISO:

- É OBRIGATÓRIO instalar o pé de apoio quando a altura da sua criança for de 40 cm a 105 cm.
- Os fixadores ISOFIX foram desenvolvidos para uma fixação segura e simples dos sistemas de segurança para crianças no interior do automóvel. Nem todos os automóveis estão equipados com estes fixadores, embora os modelos mais recentes já venham com este sistema de origem.
- Ao instalar a cadeira auto, é possível que fique algum espaço entre a base da cadeira auto e o banco do veículo, dependendo da posição dos pontos de fixação no automóvel.
- Use a cadeira auto unicamente em bancos virados para a frente que estejam equipados com cinto de segurança automático ou estático de 3 pontos de fixação e que tenha sido aprovado segundo a norma ECE R16 ou outra norma semelhante. NÃO utilize um cinto de segurança de 2 pontos.

## A sua criança na cadeira auto Emerald 360 S

- O redutor para recém-nascido incluído na cadeira Emerald 360 S faz parte integral da eficiência da função de retenção para a sua criança com 40 a 75 cm. Pode ser retirado, e a capa pode ser removida para lavagem, mas é obrigatório voltar a colocá-lo no lugar e utilizar apenas este redutor para recém-nascido oficial Maxi-Cosi Emerald 360 S. Este redutor para recém-nascido destina-se exclusivamente à cadeira Emerald 360 S.
- Certifique-se sempre de que remove o redutor quando a altura da criança for superior a 75 cm.
- Certifique-se de que não há espaço para mais de um dedo (1 cm) entre os arneses e a criança. Se o espaço for de mais de 1 cm, aperte mais o cinto do arnés.
- Verifique se o apoio para a cabeça está ajustado à altura correta.

## ATENÇÃO:

- É proibido ajustar a posição da cadeira durante a deslocação.
- É OBRIGATÓRIO reclinar a cadeira auto quando a criança estiver a viajar voltada de costas para o sentido da marcha.
- É proibido reclinar a cadeira auto quando a criança estiver a usar o cinto de segurança do veículo.
- A cadeira auto deve estar sempre bloqueada na posição voltada para a frente ou voltada para trás durante a deslocação. NÃO viaje quando a



cadeira auto estiver rodada numa posição lateral (de carga) ou em qualquer outra posição intermédia não bloqueada.

- Se utilizar a cadeira auto na posição voltada para trás no banco da frente, é obrigatório desativar o airbag do passageiro. Aconselhamos que recue o banco o máximo possível (Consulte o manual do seu automóvel).

## CUIDADOS

A capa, o forro para o encosto de cabeça, as ombreiras, a almofada para entrepernas e o redutor para recém-nascido podem ser removidos para lavar. Se a cobertura precisar de ser substituída em dado momento, use apenas coberturas oficiais Maxi-Cosi, porque ela constitui uma parte integrante do desempenho da retenção.





**A - Klädsel**  
**B - Justerbart huvudstöd**  
**C - Insats för nyfödda**  
**D - Avtagbara axelkuddar**  
**E - 5-punktsbälte**  
**F - Bältesspänne**  
**G - Grenskydd**  
**H - Justeringsknapp för bälte**  
**I - Justeringsrem för bälte**  
**J - Lutningshandtag**  
**K - Rotationshandtag**  
**L - Indikator stödben**  
**M - Stödben**  
**N - Justeringsknapp för stödben**  
**O - Höjdstyrelse för stödben**  
**P - Justeringshandtag för huvudstöd**  
**Q - G-CELL Side Protection System -**  
**R - sidoskyddssystem**  
**ISOFIX-kopplingar**  
**S - Frisläppningsknapp för ISOFIX-kopplingar**  
**T - Genomföring för diagonalbältet**

## SÄKERHET

- Emerald 360 S är endast avsedd för användning i bil.
- Emerald 360 S är utvecklad för intensiv användning i cirka 12 år.
- Använd inga lastbärande kontaktpunkter utöver de som beskrivs i anvisningarna och markeras på bilbarnstolen.

### **Emerald 360 S bilbarnstol i bilen:**

- Bilbarnstolen kan roteras 360 grader, så att du enkelt kan ta in och ut barnet ur bilen. Detta gör

att du också kan ändra riktningen på stolen från bakåtvänd till framåtvänd position.

- Innan du köper denna produkt, måste du förvissa dig om att bilbarnstolen är kompatibel med bilen som den ska användas i.
- Bilbarnstolen ska användas i bakåtvänd position, tills barnet är minst 15 månader (upp till 75 cm) för att garantera en optimal säkerhet för barnet. Maxi-Cosi rekommenderar att du använder bilbarnstolen i bakåtvänd position upp till 105 cm längd (tills ungefär 4 års ålder). Detta ger ett betydligt bättre skydd för barnets huvud och nacke, som fortfarande är mycket bräckliga vid denna ålder.
- Bilbarnstolen måste installeras med ISOFIX och stödben när ditt barn är mellan 40 cm och 105 cm (max. 18 kg).
- När man använder stödbenet måste det alltid fällas ut helt, låsas och placeras i den mest framåtriktade positionen.
- Bilbarnstolen måste användas tillsammans med 5-punktsbältet, när barnet är mellan 40 och 105 cm långt och väger max. 18 kg.
- Du kan placera bilbarnstolen i framåtvänd position med 5-punktsbälte, när barnet är mellan 76 cm och 105 cm långt och äldre än 15 månader.
- Du kan installera bilbarnstolen med endast bilbältet eller bilbältet och ISOFIX-fästen när ditt barn är mellan 100 och 150 cm långt (max. 36 kg).
- Benstödet måste fällas in och låsas under





bilbarnstolen, när barnet använder fordonets säkerhetsbälte.

• När bilbarnstolen är monterad i den mest bakåtriktade positionen kanske den inte passar i alla godkända bilar. Kontrollera att alla möjliga positioner för bilbarnstolen (lutningslägen och nackstödsjustering) passar i din bil..

## VARNING:

- Det är **OBLIGATORISKT** att installera stödbenet, när ditt barn är från 40 cm till 105 cm.
- ISOFIX-fästpunkterna har utvecklats, för att man säkert och enkelt ska kunna fästa bilbarnstolen i bilen. Alla bilar har inte dessa fästpunkter, men det är standard på nyare modeller.
- När du installerar bilbarnstolen kan det uppstå tomma utrymmen mellan bilbarnstolens bas och bilens säte, beroende på hur bilens fästpunkter är placerade.
- Bilbarnstolen ska endast användas på framåtvända säten, som är utrustade med 3-punkts-rullbälten och godkända enligt ECE R16-standarden eller någon jämförbar standard. Använd INTE 2-punktsbälte.

## Ditt barn i Emerald 360 S bilbarnstol

• Insatsen för nyfödda som ingår i din Emerald 360 S bilbarnstol, utgör en viktig del av fasthållningssystemet för ditt barn från 40 till 75 cm. Den kan tas bort och överdragen kan

tas av för rengöring, men det är av yttersta vikt att den sätts tillbaka igen och att endast Maxi-Cosi Emerald 360 S godkända insats för nyfödda används. Denna insats för nyfödda är uteslutande för användning med Emerald 360 S-bilbarnstol.

- Kontrollera att insatsen är borttagen när barnet har blivit längre än 75 cm.
- Se till att du inte får in mer än ett finger mellan bältesselen och barnet (1 cm). Om utrymmet är större än 1 cm, dra åt bältesselen hårdare.
- Kontrollera att huvudstödet är justerat till rätt höjd.

## OBSERVERA:

- Det är förbjudet att justera stolen position under körning.
- Det är **OBLIGATORISKT** att luta bilbarnstolen bakåt när ditt barn färdas i bakåtvänt läge.
- Det är förbjudet att luta bilbarnstolen bakåt, när barnet använder säkerhetsbälte.
- Bilbarnstolen måste alltid vara låst i framåtvänd eller bakåtvänd position vid körning. Kör INTE, när bilbarnstolen är vriden till ett sidoläge (lastning) eller till något annat olåst mellanläge.
- Om du använder bilbarnstolen i bakåtvänt läge på framsätet, är det obligatoriskt att avaktivera passagerarkrockkudden. Vi rekommenderar att du flyttar fordonets säte bakåt maximalt (se bilens instruktionsbok).



## UNDERHÅLL

Klädseln, överdraget till huvudstödet, axelskydden, grenskyddet och insatsen för nyfödda kan tas bort för att tvättas. Om klädseln måste bytas ska man endast använda Maxi-Cosi-klädsel i original, då den utgör en viktig del av säkerhetsprestandan.





A - Sædebetræk  
 B - Justerbar nakkestøtte  
 C - Indsats til nyfødte  
 D - Aftagelige skulderpuder  
 E - 5-punktssæle  
 F - Selespænde  
 G - Skridtpude  
 H - Knap til justering af sele  
 I - Strop til justering af sele  
 J - Lænehåndtag  
 K - Drejehåndtag  
 L - Indikator til støtteben  
 M - Støtteben  
 N - Knap til støttebenjustering  
 O - Stativ til justering af støttebenets højde  
 P - Justeringshåndtag til nakkestøtte  
 Q - G-CELL sidebeskyttelsessystem  
 R - ISOFIX-forbindelsesdele  
 S - Udløserknap til ISOFIX-forbindelsesdele  
 T - Åbning til skulderbælte

- Kontroller, at autostolen passer til den bil, det skal bruges i, før du køber produktet.
- Autostolen skal bruges bagudvendt op til en minimumsalder på 15 måneder (op til 75 cm) for at garantere den optimale sikkerhed for dit barn. Maxi-Cosi anbefaler, at du bruger stolen i bagudvendt position op til 105 cm (indtil ca. 4 år). På den måde beskyttes barnets hoved og hals betydeligt bedre, da de stadig er skrøbelige i den alder.
- Autostolen skal monteres med ISOFIX og støtteben, når dit barns højde er fra 40 cm til 105 cm (maks. 18 kg).
- Når støttebenet er anvendt, skal det altid foldes helt ud, låses og placeres i den mest fremadrettede position.
- Autostolen skal bruges med 5-punktsselen, når dit barns længde er fra 40 cm til 105 cm og vægten er max. 18 kg.
- Du kan montere autostolen fremadvendt med 5-punktsselen, når dit barn er fra 76 cm op til 105 cm i længden og ældre end 15 måneder.
- Du kan montere autostolen med kun køretøjet sikkerhedssele eller med sikkerhedssele og ISOFIX-forbindelsesdele, når dit barns længde er fra 100 til 150 cm (maks. 36 kg).
- Støttebenet skal foldes sammen og låses under autostolen, når dit barn bruger køretøjets sikkerhedssele.
- Når barnets fastholdelsesanordning er installeret i den maksimalt bagudvendte position, passer den muligvis ikke i alle godkendte køretøjer. Kontroller venligst, at alle

## SIKKERHED

- Emerald 360 S er kun beregnet til bilbrug.
- Emerald 360 S er udviklet til intensivt brug i en periode på ca. 12 år.
- Brug ikke andre bærende kontaktpunkter end dem, der er beskrevet i vejledningen, og markeret i barnets fastholdelsesanordning.

### **Emerald 360 S-autostolen i bilen:**

- Autostolen kan drejes 360 °, så du let kan få dit barn ind og ud af bilen. Det gør også, at du kan ændre sædets retning fra bagudvendt til fremadvendt.



mulige positioner på autostolen (tilbagelænet position og nakkestøttejustering) passer til din bil.

## ADVARSEL:

- Det er OBLIGATORISK at montere støttebenet, når dit barns højde er fra 40 cm til 105 cm.
- ISOFIX-ankrene er udviklet til at skabe sikker og nem fastgørelse af børnesikkerhedssystemet inde i bilen. Ikke alle biler er udstyret med disse ankre, selvom de er standard på nyere modeller.
- Ved montering af autostolen kan der opstå et mellemrum mellem autostolen og bilens sæde alt afhængigt af placeringen af forankringspunkterne i køretøjet.
- Brug kun autostolen på et fremadrettet sæde, der har en automatisk eller statisk 3-punktssele der er godkendt efter ECE R16 eller tilsvarende standard. Du må IKKE bruge en 2-punktssele.

## Dit barn i Emerald 360 S-autostol

- Indsatsen til nyfødte, der leveres med dit Emerald 360 S-sæde, spiller en vigtig rolle med hensyn til fastholdelsesanordningens effektivitet for dit barn fra 40 til 75 cm. Den kan tages af, og overtrækket kan tages af, når det skal vaskes, men det er vigtigt at sætte den på igen, der hvor den hører hjemme. Brug kun denne officielle Maxi-Cosi Emerald 360 S-indsats til nyfødte. Denne indsats til nyfødte må kun bruges med Emerald 360 S-sædet.

- Sørg altid for at fjerne indlægget, når dit barns længde er mere end 75 cm.
- Sørg for, at der ikke er plads til mere end én finger mellem selerne og dit barn (1 cm). Hvis mellemrummet er mere end 1 cm, skal barneselen strammes mere.
- Sørg for, at nakkestøtten er indstillet i den rigtige højde.

## OBS:

- Det er forbudt at justere sædepositionen under kørsel.
- Det er OBLIGATORISK at læne autostolen tilbage, når dit barn sidder i bagudvendt position under kørslen.
- Det er forbudt at læne autostolen tilbage, når dit barn bruger køretøjets sikkerhedssele.
- Autostolen skal altid være låst i den fremadrettede eller bagudvendte position, når du kører. Kør IKKE, når autostolen er drejet til en sideleje (indlæsning) eller på en anden ulåst mellemstilling.
- Hvis du bruger autostolen i bagudvendt position på forsædet, er det obligatorisk at deaktivere passagerairbaggen. Vi anbefaler at flytte køretøjets sæde længst muligt tilbage (se venligst din bils manual).

A blue circular icon containing the letters "DA" in white, sans-serif font.

## PLEJE

Betrækket, nakkestøttedækslet, skulderpuderne, skridtpuderne og sædeindlægget til nyfødt kan tages af og vaskes. Hvis betrækket på et tidspunkt skal udskiftes, skal du kun bruge officielle Maxi-Cosi-dæksler, fordi det udgør en integreret del af fastholdelsesydelsen.





- A - Päällinen
- B - Säädettävä päätuki
- C - Vastasyntyneen rajoitinlaite
- D - Irrotettavat olkapehmusteet
- E - 5-pistevaljaat
- F - Valjaiden solki
- G - Lantiovöiden pehmuste
- H - Turvavaljaiden säätöpainike
- I - Valjaiden säätöhihna
- J - Kallistuskahva
- K - Kääntökahva
- L - Tukijalan osoitin
- M - Tukijalka
- N - Tukijalan säätöpainike
- O - Tukijalan korkeussäätöeline
- P - Päätuen säätökahva
- Q - G-CELL-sivusuojausjärjestelmä
- R - ISOFIX-kiinnikkeet
- S - ISOFIX-kiinnikkeiden vapautuspainike
- T - Olkavyön paikka

## TURVALLISUUS

- Emerald 360 S on tarkoitettu käytettäväksi vain autossa.
- Emerald 360 S on kehitetty noin 12 vuoden intensiivistä käyttöä varten.
- Älä käytä muita kuin ohjeissa kuvattuja ja turvaistuimeen merkittyjä kuormituspisteitä.

### **Emerald 360 S -turvaistuin autossa:**

- Turvaistuinta voidaan kääntää 360°, mikä auttaa sinua asettamaan lapsesi helposti autoon ja nostamaan siitä pois. Tämä sallii lisäksi istuimen asennon vaihtamisen

selkä menosuuntaan -asennosta kasvot menosuuntaan -asentoon.

- Ennen kuin ostat tämän tuotteen, varmista, että turvaistuin on yhteensopiva sen auton kanssa, jossa sitä käytetään.
- Auton turvaistuinta on käytettävä selkä menosuuntaan -asennossa vähintään 15 kuukauden ikään saakka (noin 75 cm) lapsen optimaalisen turvallisuuden takaamiseksi. Maxi-Cosi suosittelee, että istuinta käytetään selkä menosuuntaan -asennossa enintään 105 cm pituuteen saakka (noin 4 vuoden ikään saakka). Näin suojaat mahdollisimman hyvin pienen lapsen pään ja kaulan, jotka ovat vielä hyvin heikot tämän ikäisellä.
- Turvaistuin on asennettava ISOFIX-kiinnikkeiden ja tukijalan kanssa, kun lapsen pituus on 40-105 cm (maks. 18 kg).
- Kun tukijalkaa käytetään, se on aina avettava täysin auki, lukittava paikalleen ja asetettava eteen ääriasentoonsa.
- Turvaistuinta on käytettävä 5-pistevaljaillla, kun lapsen pituus on 40-105 cm ja paino enintään 18 kg.
- Turvaistuin voidaan asentaa kasvot menosuuntaan -asentoon 5-pistevaljaillla, kun lapsen pituus on 76-105 cm ja lapsi on vanhempi kuin 15 kuukautta.
- Turvaistuin voidaan asentaa pelkän ajoneuvon turvavyön tai ajoneuvon turvavyön ja ISOFIX-kiinnikkeiden kanssa, kun lapsen pituus on 100-150 cm (maks. 36 kg).
- Tukijalka on taitettava ja lukittava





turvaistuimen alle, kun lapsi käyttää ajoneuvon turvavyötä.

- Kun turvaistuin asennetaan selkäreunuun aaria asentoon, se ei saata sopia kaikkiin autoihin. Tarkasta, että kaikki turvaistuimen mahdolliset asennot (kallistusasennot ja päätuenn säätö) sopivat autoosi.

## VAROITUS:

- Tukijalan asentaminen on PAKOLLISTA, kun lapsen korkeus on 40–105 cm.
- ISOFIX-kiinnittimet on kehitetty lapsen turvajärjestelmien turvalliseen ja helppoon kiinnittämiseen auton sisällä. Kaikkia autoja ei ole varustettu näillä kiinnittimillä, vaikka ne ovat vakiovarusteita uusimmissa malleissa.
- Turvaistuinta asennettaessa välit turvaistuimen jalustajan ja ajoneuvon istuimen välillä ovat mahdollisia riippuen kiinnityspisteiden paikasta ajoneuvon sisällä.
- Käytä turvaistuinta vain sellaisella kasvojen menosuuntaan olevalla istuimella, johon on asennettu automaattinen tai 3-pistevakiovyö, joka on hyväksytty ECE R16 -standardin tai vastaavan mukaisesti. ÄLÄ käytä 2-pistevyötä.

### Lapsi Emerald 360 S -turvaistuimessa

- Emerald 360 S -turvaistuimessa olevalla vastasyntyneen rajoitinlaitteella on olennainen tehtävä 40–75 cm pituisen lapsen turvajärjestelmän tehokkuuden

varmistamisessa. Se voidaan poistaa ja päällinen voidaan irrottaa pesua varten, mutta se on ehdottomasti asetettava takaisin oikealle paikalleen. Vain tätä virallista Maxi-Cosi Emerald 360 S -rajoitinlaitetta saa käyttää. Tämä rajoitinlaite on tarkoitettu yksinomaan Emerald 360 S -lastenistuihin.

- Muista aina poistaa rajoitinlaite, kun lapsesi on yli 75 cm pituinen.
- Varmista, että turvavaljaiden ja lapsen väliin ei mahdu kuin yksi sormi (1 cm). Jos tilaa on enemmän kuin 1 cm, kiristä turvavaljaita.
- Varmista, että päätuki on säädetty asianmukaiseen korkeuteen.

## HUOMIO:

- Istuimen asennon säätö ajon aikana on kiellettyä.
- Auton istuimen kallistaminen on PAKOLLISTA, kun lapsi matkustaa selkäreunuun asennossa.
- Auton istuimen kallistaminen on kiellettyä, kun lapsi käyttää ajoneuvon turvavyötä.
- Turvaistuin on aina lukittava kasvojen menosuuntaan tai selkäreunuun asennossa ajon aikana. ÄLÄ aja autolla, kun turvaistuin on käännetty sivuttaisasentoon (lapsen asettaminen) tai muuhun lukitsemattomaan välisasentoon.
- Jos käytät turvaistuinta selkäreunuun asennossa etuistuimella, matkustajan ilmatyynyn poistaminen käytöstä on pakollista.



Suosittellemme siirtämään ajoneuvon istuimen taakse ääriasetoonsa (lue auton käyttöopas).

## HOITO

Päällinen, niskatuen päällinen, olkapehmusteet, lantiovyön pehmuste ja vastasyntyneen rajoitinlaite voidaan irrottaa pesua varten. Jos päällinen on vaihdettava, käytä vain virallisia Maxi-Cosi-päällisiä, koska ne muodostavat oleellisen osan turvaistuimen toimintakykyä.





- A - Pokrowiec
- B - Regulowany zagłówek
- C - Wkładka dla noworodków
- D - Zdejmowane ochraniacze na ramiona
- E - Szelki 5-punktowe
- F - Zapięcie szelek
- G - Wkładka w kroku
- H - Przycisk regulacji szelek
- I - Pasek regulacji szelek
- J - Uchwyt regulacji nachylenia
- K - Uchwyt obrotów
- L - Wskaźnik podpory
- M - Podpora
- N - Przycisk regulacji podpory
- O - Regulacja wysokości podpory
- P - Uchwyt regulacji zagłówka
- Q - System ochrony bocznej G-CELL
- R - Złącza ISOFIX
- S - Przycisk zwalniania złączy ISOFIX
- T - Otwór na pasek na ramię

## BEZPIECZEŃSTWO

- Fotelik Emerald 360 S przeznaczony jest tylko do stosowania w samochodach.
- Fotelik Emerald 360 S jest zaprojektowany do intensywnego użytkowania przez około 12 lat.
- Nie należy stosować żadnych innych nośnych punktów kontaktowych niż opisane w instrukcji i oznaczone na urządzeniu przytrzymującym dziecko.

### Fotelik Emerald 360 S w samochodzie:

- Fotelik samochodowy można obracać o 360°.
- Dzięki temu łatwo jest umieścić dziecko w

samochodzie i wyjąć je z niego. Pozwala to również zmienić pozycję fotelika z pozycji tyłem do kierunku jazdy na pozycję przodem do kierunku jazdy.

- Przed zakupem produktu należy upewnić się, że jest on kompatybilny z samochodem, w którym ma być użytkowany.

- W celu zapewnienia optymalnego poziomu bezpieczeństwa fotelik dla dzieci do 15. miesiąca życia (do 75 cm wzrostu) musi być montowany tyłem do kierunku jazdy. Maxi-Cosi zaleca używanie fotelika zamocowanego przodem do kierunku jazdy w przypadku dzieci o wzroście do 105 cm (do ok. 4. roku życia). Znacznie zwiększa to ochronę głowy i szyi, które nie są jeszcze dostatecznie rozwinięte u niemowląt i młodszych dzieci.

- W przypadku dzieci o wzroście od 40 cm do 105 cm (maks. 18 kg) fotelik samochodowy należy zamontować za pomocą złączy ISOFIX i podpory.

- Podpora fotelika w trakcie użytkowania zawsze musi być całkowicie rozłożona, zablokowana i umieszczona jak najbardziej do przodu.

- Fotelik należy stosować z szelkami

- 5-punktowymi dla dziecka o wzroście od 40 cm do 105 cm i o wadze maks. 18 kg.

- Fotelik można zamontować przodem do kierunku jazdy z szelkami 5-punktowymi dla dziecka o wzroście od 76 cm do 105 cm i w wieku powyżej 15. miesiąca życia.

- Fotelik można zamontować za pomocą samego pasa samochodowego lub pasa samochodowego i złączy ISOFIX, jeżeli wzrost dziecka wynosi od 100 do 150 cm (maks. 36 kg).



- Podpora pod fotelikiem musi być złożona i zablokowana, jeżeli dziecko korzysta z pasa bezpieczeństwa pojazdu.
- Gdy urządzenie przytrzymujące dla dzieci jest zamontowane w skrajnym ustawieniu tyłem do kierunku jazdy, może nie pasować do niektórych dopuszczonych pojazdów. Należy sprawdzić, czy wszystkie możliwe pozycje fotelika (pochylenie i regulacja zagłówka) pasują do samochodu.

## OSTRZEŻENIE:

- Dla dziecka o wroście od 40 cm do 105 cm **KONIECZNE** jest zamontowanie podpory.
- Zaczepy ISOFIX zostały opracowane w celu zapewnienia bezpiecznego i łatwego mocowania systemów bezpieczeństwa dla dzieci w samochodach. Nie wszystkie samochody są wyposażone w takie zaczepy, choć w nowszych modelach są one montowane standardowo.
- Podczas montażu fotelika odstęp pomiędzy podstawą fotelika a siedzeniem pojazdu może być różny, zależnie od położenia punktów mocowania w pojeździe.
- Fotelika należy używać jedynie na siedzeniu zwróconym przodem do kierunku jazdy, wyposażonym w pas bezpieczeństwa o bębnie do nawijania mającym 3 punkty mocowania oraz homologacją zgodną z normą ECE R16 lub z równoznaczną normą. Nie należy używać pasa, który ma 2 punkty mocowania.

## Dziecko w foteliku Emerald 360 S

- Dołączona do fotelika wkładka dla noworodków Emerald 360 S odgrywa ważną rolę dla skuteczności urządzenia przytrzymującego dziecko o wroście od 40 do 75 cm. Wkładkę można wyjąć i zdjąć z niej pokrowiec, ale koniecznie należy ją ponownie umieścić na miejscu. Należy używać tylko oryginalnej wkładki dla noworodków Emerald 360 S firmy Maxi-Cosi. Ta wkładka dla noworodków jest przeznaczona do stosowania wyłącznie z fotelikiem Emerald 360 S.
- Należy pamiętać o wyjęciu wkładki, gdy wzrost dziecka przekroczy 75 cm.
- Należy upewnić się, że pod szelki, w które zapięte jest dziecko, można wsunąć nie więcej niż jeden palec (1 cm). Jeżeli luz jest większy niż 1 cm, należy bardziej zaciągnąć pasy szelek.
- Należy sprawdzić, czy zagłówek znajduje się na odpowiedniej wysokości.

## UWAGA:

- Regulowanie pozycji fotelika w trakcie jazdy jest zabronione.
- Należy **KONIECZNE** odchylić fotelik, jeżeli dziecko podróżuje tyłem do kierunku jazdy.
- Nie wolno odchyłać fotelika, jeżeli dziecko korzysta z pasa bezpieczeństwa pojazdu.
- W trakcie podróży fotelik zawsze musi być zablokowany w pozycji przodem lub tyłem do kierunku jazdy. **NIE WOLNO** podróżować z fotelikiem obróconym do pozycji bocznej (do umieszczania dziecka w foteliku) lub w



jakiegokolwiek innej niezablokowanej pozycji pośredniej.

- W przypadku ustawienia fotelika na przednim siedzeniu samochodu tyłem do kierunku jazdy należy koniecznie wyłączyć poduszkę powietrzną pasażera. Zalecamy odsunięcie siedzenia samochodu maksymalnie do tyłu (szczegóły w instrukcji obsługi pojazdu).

## KONSERWACJA

Pokrowiec, pokrowiec zagłówka, ochraniacze na ramiona, wkładkę w kroku i wkładkę dla noworodków można zdejmować do prania. Jeśli pokrowiec wymaga wymiany, należy koniecznie zastosować oryginalny pokrowiec Maxi-Cosi, ponieważ stanowi on integralną część systemu urządzenia przytrzymującego.





**A - Setetrek**  
**B - Justerbar nakkestøtte**  
**C - Innlegg for nyfødte**  
**D - Avtakbare skulderputer**  
**E - 5-punktsselle**  
**F - Beltespenne**  
**G - Skrittpute**  
**H - Knapp for selejustering**  
**I - Stropp for justering av sele**  
**J - Innstillingshåndtak**  
**K - Rotasjonshåndtak**  
**L - Indikator for støtteben**  
**M - Støtteben**  
**N - Justeringsknapp for støtteben**  
**O - Stativ for høydejustering av støtteben**  
**P - Justeringshåndtak for hodestøtte**  
**Q - G-CELL Sidebeskyttelsesystem**  
**R - ISOFIX-koblinger**  
**S - Utløserknapp for ISOFIX-koblinger**  
**T - Spor for skulderbelte**

## SIKKERHET

- Emerald 360 S er kun beregnet for bruk i biler.
- Emerald 360 S er utviklet for en intensiv bruk i ca. 12 år.
- Ikke bruk andre lastbærende kontaktpunkter enn de som er beskrevet i bruksanvisningene og merket på barneselen.

### **Emerald 360 S bilsetet i bilen:**

- Bilsetet kan roteres 360° for å hjelpe deg med å få barnet ditt inn og ut av bilen enkelt. Dette lar deg også endre posisjonen på setet fra bakovervendt til forovervendt.

- Før du kjøper dette produktet, må du kontrollere at barnesetet er kompatibelt med kjøretøyet det skal brukes i.
- Barnesetet må brukes i bakovervendt posisjon til barnet er minst 15 måneder (opp til 75 cm) for å garantere en optimal sikkerhet for barnet. Maxi-Cosi anbefaler at du bruker barnesetet i bakovervendt posisjon opp til 105 cm (til ca. 4 år). Dette gjør det mulig å forbedre beskyttelsen av hode og nakke til spedbarnet, som fortsatt er veldig skjørt i denne alderen, veldig betydelig.
- Bilsetet må være installert med ISOFIX og støttebein når barnets høyde er fra 40 cm til 105 cm (maks. 18 kg).
- Når støttebenet brukes må det alltid være brettet helt ut, låst og plassert i den ytterste fremoverstillingen.
- Bilsetet må brukes med 5-punktsselen når barnets høyde er fra 40 cm til 105 cm og maks. vekt 18 kg.
- Du kan installere bilsetet med 5-punktsselle i forovervendt posisjon, når barnet har en høyde på mellom 76 cm og 105 cm eller er eldre enn 15 måneder.
- Bilsetet kan installeres med bare bilbelte eller bilbelte og ISOFIX-koblinger når barnets høyde er fra 100 til 125 cm (maks. 36 kg).
- Støttebenet må være brettet og låst under bilsetet når barnet bruker bilens sikkerhetsbelte.
- Når barnesetet er installert i maksimal bakovervendt posisjon, kan det hende at det ikke passer i alle godkjente kjøretøyer. Sjekk at alle





mulige posisjoner i bilsetet (tilbakelemt posisjon og nakkestøttejustering) passer i bilen din.

## ADVARSEL:

- Det er OBLIGATORISK å montere støttebeinet når barnets høyde er fra 40 cm til 105 cm.
- ISOFIX-ankrene har blitt utviklet for å oppnå en sikker og enkel fiksering av sikkerhetssystemet for barn inne i bilen. Ikke alle biler er utstyrt med disse ankrene selv om de er standard på nyere modeller.
- Når du installerer bilsetet, er mellomrommet mellom bunnen av bilsetet og bilens sete avhengig av plasseringen av ankerfestene i bilen.
- Bruk barnesetet kun på et forovervendt sete som har et automatisk eller statisk 3-punktsbelte som har blitt godkjent i henhold til ECE R16-standarden eller lignende. IKKE bruk et 2-punktsbelte.

## Ditt barn i Emerald 360 S-bilsetet

- Innlegget for nyfødte som følger med barnesetet Emerald 360 S spiller en vesentlig rolle i effektiviteten til sikkerhetsutstyret for barn fra 40 til 75 cm. Det kan fjernes, og trekket kan tas av og vaskes, men det er viktig at det settes på plass igjen, og at det er kun den offisielle Maxi-Cosi Emerald 360 S som skal brukes. Dette innlegget skal kun brukes til barnesetet Emerald 360 S.
- Sørg alltid for å fjerne innlegget når barnets høyde er over 75 cm.

- Sørg for at du ikke får plass til mer enn én finger mellom selene og barnet ditt (1 cm). Hvis det er mer plass enn 1 cm, stram selebeltet ytterligere.
- Sørg for at hodestøtten er justert i riktig høyde.

## OBS:

- Det er forbudt å justere seteposisjonen mens du reiser.
- Det er OBLIGATORISK å plassere bilsetet i liggende stilling når barnet reiser i bakovervendt stilling.
- Det er forbudt å lene bilsetet bakover når barnet ditt bruker bilbeltet.
- Bilsetet må alltid være låst i forover- eller bakovervendt posisjon når du kjører. IKKE kjør når bilsetet er rotert til en sidesilling (laste) eller til en annen ulåst mellomstilling.
- Hvis du bruker bilsetet i bakovervendt posisjon på forsetet, er det påbudt å deaktivere å airbagen. Vi anbefaler å flytte bilsetet helt tilbake (se bilens bruksanvisning).

## PLEIE

Trekket, hodestøtetrekket, skulderputene og innlegget for nyfødte kan fjernes for vasking. Hvis trekket må skiftes ut, bruk kun offisielle trekk fra Maxi-Cosi ettersom det utgjør en nødvendig del av sikringssystemets ytelse.





- A - Обивка
- B - Регулируемый подголовник
- C - Вкладыш для новорожденных
- D - Съемные подплечники
- E - 5-точечные ремни безопасности
- F - Пряжка для ремней
- G - Межножная мягкая прокладка
- H - Кнопка регулировки ремней
- I - Регулирующая ляжка ремней
- J - Ручка для откидывания сиденья
- K - Поворотная рукоятка
- L - Индикатор опорной ножки
- M - Опорная стойка
- N - Кнопка регулировки опорной стойки
- O - Рейка для регулировки положения опорной стойки по высоте
- P - Ручка регулировки подголовника
- Q - Система боковой защиты G-CELL
- R - Система креплений ISOFIX
- S - Кнопка освобождения креплений ISOFIX
- T - Паз для плечевого ремня

## ТЕХНИКА БЕЗОПАСНОСТИ

- Автокресло Emerald 360 S предназначено для использования только в автомобиле.
- Автокресло Emerald 360 S создано для интенсивного использования в течение примерно 12 лет.
- Используйте только те несущие контактные точки, которые указаны в инструкциях и отмечены в устройстве фиксации ребенка.

### Использование автокресла Emerald 360 S в автомобиле:

- Автокресло может поворачиваться на 360°, что облегчает процесс посадки и высадки

ребенка из автомобиля. Это также позволяет перемещать автокресло из положения лицом назад в положение лицом вперед.

- Перед применением данного изделия убедитесь в совместимости автокресла с автомобилем, в котором оно будет использоваться.
- Для обеспечения оптимальной безопасности автокресло следует использовать в положении лицом назад как минимум до достижения ребенком возраста 15 месяцев (роста до 75 см). Maxi-Cosi рекомендует использовать автокресло в положении лицом назад для детей ростом не более 105 см (в возрасте примерно до 4 лет). Это позволяет значительно повысить степень защиты головы и шеи ребенка, которые в этом возрасте все еще очень легко повреждаемые.
- Автокресло должно устанавливаться вместе с системой креплений ISOFIX и опорной стойкой, если рост ребенка от 40 до 100 см (макс. вес 18 кг).
- Если используется опорная стойка, она должна быть всегда зафиксирована и располагаться в крайнем переднем положении в полностью разложенном виде.
- Автокресло должно использоваться с 5-точечными ремнями безопасности, если рост ребенка от 40 до 105 см, а вес не превышает 18 кг.
- После достижения ребенком возраста более 15 месяцев и роста от 76 до 105 см, автокресло можно установить в положение лицом вперед.
- Автокресло можно установить при помощи только ремня безопасности автомобиля



или при помощи ремня безопасности автомобиля вместе с системой креплений ISOFIX, если рост ребенка от 100 до 125 см (макс. вес 36 кг).

- Если ребенок пристегнут ремнем безопасности автомобиля, опорную стойку следует сложить и зафиксировать под основанием автокресла.
- Если устройство фиксации ребенка установлено в максимальном положении лицом назад, оно может не помещаться во всех одобренных автомобилях. Убедитесь, что все возможные положения автокресла (откидывание и регулировка подголовника) подходят для вашего автомобиля.

### **ПРЕДУПРЕЖДЕНИЕ:**

- Опорную стойку **ОБЯЗАТЕЛЬНО** нужно устанавливать, если рост ребенка от 40 см до 105 см.
- Конструкция крепежных устройств ISOFIX позволяет легко и безопасно выполнить фиксирование систем обеспечения безопасности детей внутри автомобиля. Не все автомобили оснащены указанными крепежными устройствами, однако в более современных моделях они входят в стандартную комплектацию.
- При установке автокресла, допускается оставлять зазоры между основанием автокресла и автомобильным сиденьем, в зависимости от расположения точек крепления в автомобиле.
- Используйте автокресло только на сиденьях в положении по ходу движения, оборудованных автоматическим или статическим 3-точечным ремнем

безопасности, одобренным в соответствии со стандартом ECE R16 или аналогичным. НЕ используйте ремень с креплением в двух местах.

### **Нахождение ребенка в автокресле Emerald 360 S**

- Вкладыш для новорожденных, который входит в комплект автокресла Emerald 360 S, является неотъемлемой частью системы фиксации ребенка ростом от 40 до 75 см. Вкладыш можно вынимать и снимать с него чехол для стирки или чистки, однако после этого его необходимо установить на то же место; разрешается использовать только оригинальный вкладыш Maxi-Cosi Emerald 360 S. Этот вкладыш предназначен исключительно для детского автокресла Emerald 360 S.
- Если рост ребенка превышает 75 см, вкладыш следует снять.
- Убедитесь, что зазор между ребенком и ремнем безопасности не превышает толщину одного пальца (1 см). Если это расстояние превышает 1 см, затяните ремни потуже.
- Убедитесь, что подголовник установлен на правильной высоте.

### **ВНИМАНИЕ:**

- Запрещено регулировать положение автокресла во время движения.
- **ОБЯЗАТЕЛЬНО** откидывайте автокресло, если ребенок находится в положении лицом назад.
- Если ребенок пристегнут ремнем безопасности автомобиля, запрещается откидывать сиденье автомобиля.



- Во время движения автокресло всегда должно быть зафиксировано в положении лицом вперед или назад. НЕ начинайте движение, если автокресло повернуто в боковое (посадочное) положение или в любое другое разблокированное промежуточное положение.
- При использовании автокресла в положении лицом назад на переднем сиденье, обязательно отключите подушку безопасности пассажира. Мы рекомендуем максимально отодвинуть сиденье автомобиля назад (См. инструкцию по эксплуатации автомобиля).

## УХОД

Чехол, крышку подголовника, подплечники, межножную мягкую прокладку и вкладыш для новорожденных можно снять и промыть. Для замены обивки необходимо использовать только оригинальные изделия Maxi-Cosi, поскольку они являются неотъемлемой частью механизма фиксации.





- A - Koltuk kılıfı
- B - Ayarlanabilir baş dayanağı
- C - Yenidoğan destek pedi
- D - Çıkabilen omuz yastıkları
- E - 5 Noktalı Kemer
- F - Kemer tokası
- G - Bacak arası pedi
- H - Kemer ayar düğmesi
- I - Kemer ayar kayışı
- J - Geriye yatırma kolu
- K - Döndürme kolu
- L - Destek ayağı göstergesi
- M - Destek ayağı
- N - Destek ayağı ayar düğmesi
- O - Destek ayağı yükseklik ayar dişlisi
- P - Baş dayanağı ayar kolu
- Q - G-CELL Yan Koruma Sistemi
- R - ISOFIX konektörleri
- S - ISOFIX konektörleri açma düğmesi
- T - Omuz kemeri yuvası

## GÜVENLİK

- Emerald 360 S sadece araçta kullanıma yöneliktir.
- Emerald 360 S yaklaşık 12 yıllık yoğun kullanım için geliştirilmiştir.
- Talimatlarda belirtilen ve çocuk emniyet sistemi üzerinde işaretli noktaların dışında herhangi bir yük taşıyıcı temas noktası kullanmayın.

### Araç içinde Emerald 360 S oto güvenlik koltuğu:

- Oto güvenlik koltuğu, çocuğunuzu araca kolayca bindirmenize ve araçtan kolayca

indirmenize yardımcı olacak şekilde 360° döndürülebilir. Ayrıca sürüş yönünün tersine dönük koltuk konumunu değiştirerek sürüş yönüne dönük konuma getirebilmenizi sağlar.

- Bu ürünü satın almadan önce oto güvenlik koltuğunun, kullanılacağı araç ile uyumlu olduğundan emin olun.
- Çocuğunuzun emniyetinin en yüksek seviyede olmasını garantilemek amacıyla, oto güvenlik koltuğu minimum 15 ayağa kadar (en fazla 75 cm) sürüş yönünün tersine doğru bakarak kullanılmalıdır. Maxi-Cosi, koltuğu 105 cm'ye kadar (yaklaşık en fazla 4 yaşa kadar) sürüş yönünün tersine dönük konumda kullanmanızı önerir. Bu konum, çocuğun bu yaşta hala sone derece hassas olan kafasının ve boynunun çok daha iyi korunmasına imkan verir.
- Oto güvenlik koltuğu, çocuğunuzun boyu 40 cm ile 105 cm arasında (en fazla 18 kg) olduğunda ISOFIX ve destek ayağı ile birlikte kullanılmalıdır.
- Destek ayağı kullanılırken her zaman tümüyle açık, en ileri pozisyonda ve kilitleli olmalıdır.
- Oto güvenlik koltuğu, çocuğunuzun boyu 40 cm ile 105 cm arasında ve ağırlığı en fazla 18 kg olduğunda 5 noktalı kemer ile birlikte kullanılmalıdır.
- Çocuğunuz 15 aylıktan büyük ve boyu 76 cm ile 105 cm arasında olduğunda oto güvenlik koltuğunu sürüş yönüne bakan konumda takabilirsiniz.
- Çocuğunuzun boyu 100 ile 150 cm arasında olduğunda (en fazla 36 kg), oto güvenlik koltuğunu yalnızca araç kemeri ile ya da araç



emniyet kemeri ve ISOFIX konektörleri ile birlikte takabilirsiniz.

- Çocuğunuz araç emniyet kemerini kullanırken, destek ayağı katlanmalı ve oto güvenlik koltuğunuzun altında kilitlenmelidir.
- Çocuk emniyet sistemi, sürüş yönünün tersine dönük konum ayarı maksimum olacak şekilde takıldığında her onaylı araca sığmayabilir. Lütfen oto güvenlik koltuğunuzun tüm olası pozisyonlarının (geriye yatırma konumları ve baş dayanağı ayarı) aracınıza sığıp sığmadığını kontrol edin.

## UYARI:

- Çocuğunuzun boyu 40 cm ile 105 cm arasında olduğunda destek ayağının takılması ZORUNLUDUR.
- ISOFIX bağlantı parçaları, çocuk güvenliği sistemlerinin araca güvenli ve kolay bir şekilde sabitlenmesi için geliştirilmiştir. Bu bağlantı parçaları daha yeni modellerde standart olsa da her araçta bulunmamaktadır.
- Oto güvenlik koltuğu monte edilirken, araç içindeki bağlantı noktalarının konumlarına bağlı olarak oto güvenlik koltuğunuzun tabanı ile araç koltuğu arasında boşluk kalması mümkündür.
- Çocuk oto güvenlik koltuğunu ECE R16 standardına veya benzerine uygun olarak onaylanmış olan bir otomatik veya statik 3 noktalı kemer takılı olan ve sürüş yönüne bakan bir koltukta kullanın. 2 noktalı bir kemer KULLANMAYIN.

## Emerald 360 S oto güvenlik koltuğundaki çocuğunuz

- Emerald 360 S koltuğunuzda bulunan yenidoğan destek pedi, 40 ile 75 cm boyundaki çocuğunuz için emniyet sisteminin etkinliğinde tamamlayıcı bir rol oynar. Destek pedi sökülebilir ve kılıfı yıkanmak üzere çıkarılabilir ancak tekrar aynı yerine yerleştirilmesi ve bu orijinal Maxi-Cosi Emerald 360 S yenidoğan destek pedi dışında bir ürünün kullanılmaması gerekir. Bu yenidoğan destek pedi, Emerald 360 S koltuk için özel olarak tasarlanmıştır.
- Çocuğunuz 75 cm'den uzun olduğunda destek pedini çıkardığınızdan her zaman emin olun.
- Kemer ile çocuğunuz arasında bir parmaktan (1 cm) fazla boşluk kalmadığından emin olun. 1 cm'den fazla boşluk varsa kemeri biraz daha sıkın.
- Baş dayanağının uygun yüksekliğe ayarlandığından emin olun.

## DİKKAT:

- Seyahat sırasında oto güvenlik koltuğunuzun konumunun ayarlanması yasaktır.
- Çocuğunuz sürüş yönünün tersine dönük konumda seyahat ederken, oto güvenlik koltuğunuzun geriye yatırılması ZORUNLUDUR.
- Çocuğunuz araç emniyet kemerini kullanırken oto güvenlik koltuğunuzun geriye yatırılması yasaktır.
- Seyahat sırasında oto güvenlik koltuğu her zaman sürüş yönüne dönük veya sürüş yönünün





tersine dönük konumda kilitlenmiş olmalıdır. Oto güvenlik koltuğu yanal (çocuğu yerleştirme) konuma veya kilitli olmayan başka bir ara konuma döndürülmüşken seyahat ETMEYİN.

- Oto güvenlik koltuğunu ön koltukta sürüş yönüne dönük konumda kullanmanız durumunda yolcu hava yastığının devre dışı bırakılması zorunludur. Araç koltuğunun mümkün olan en geri konuma getirilmesi önerilir (Lütfen aracınızın kılavuzuna bakın).

## BAKIM

Kılıf, baş dayanağı kılıfı, omuz pedleri, bacak arası pedi ve yenidoğan destek pedi yıkanmak üzere çıkarılabilir. Kılıfın herhangi bir zamanda değiştirilmesi gerekirse, yalnızca kılıf emniyet performansının ayrılmaz bir parçası olan orijinal Maxi-Cosi kılıflarını kullanın.





- A - Navlaka sjedala
- B - Prilagodljivi naslon za glavu
- C - Umetak za novorođenčad
- D - Jastučići za ramena koji se mogu ukloniti
- E - Pojas u 5 točaka
- F - Kopča pojasa
- G - Međunožni jastučić
- H - Gumb za namještanje pojasa
- I - Remen za namještanje pojasa
- J - Ručica za spuštanje naslona
- K - Ručica za zakretanje
- L - Indikator za potpornu nogu
- M - Potporna noga
- N - Gumb za namještanje potporne noge
- O - Držać za podešavanje visine potporne noge
- P - Ručica za podešavanje naslona za glavu
- Q - Sustav bočne zaštite G-CELL
- R - Prikliučci za ISOFIX
- S - Gumb za otpuštanje priključaka za ISOFIX
- T - Otvor za rameni pojas

## SIGURNOST

- Autosjedalica Emerald 360 S namijenjena je samo za upotrebu u automobilu.
- Autosjedalica Emerald 360 S proizvedena je za intenzivnu uporabu u trajanju od otprilike 12 godina.
- Nemojte upotrebljavati nijedne druge dodirne točke preuzimanja opterećenja osim onih koje su opisane u uputama za uporabu i označene na dječjoj autosjedalici.

## Autosjedalica Emerald 360 S u automobilu:

- Autosjedalica se može zakrenuti za 360° kako biste jednostavno stavili dijete u vozilo i izvadili ga iz njega. To vam omogućuje i da promijenite autosjedalicu iz položaja u smjeru vožnje u položaj suprotan od smjera vožnje.
- Prije kupnje ovog proizvoda provjerite da je autosjedalica kompatibilna s vozilom u kojem ćete ju upotrebljavati.
- Autosjedalica se treba koristiti u smjeru suprotnom od smjera vožnje barem do dobi od 15 mjeseci (do 75 cm) radi optimalne sigurnosti vašeg djeteta. Maxi-Cosi preporučuje upotrebu autosjedalice u položaju suprotnom od smjera vožnje do visine djeteta od 105 cm (do približno 4 godine). To omogućuje vrlo značajno poboljšanje zaštite glave i vrata djeteta, koji su još uvijek vrlo krhki u toj dobi.
- Autosjedalica mora se montirati uz ISOFIX priključke i pomoćnu nogu ako je visina vašeg djeteta od 40 cm do 105 cm (maks. 18 kg).
- Potporna noga autosjedalice uvijek mora biti potpuno produžena, blokirana i stavljena u krajnji položaj prema naprijed.
- Autosjedalica mora se koristiti s remenjem za vezanje u pet točaka za djecu visine od 40 cm do 105 cm i maksimalne težine do 18 kg.
- Autosjedalicu možete postaviti u položaj u smjeru vožnje uz vezanje u pet točaka ako je vaše dijete visoko od 76 cm do 105 cm (ili starije od 15 mjeseci).



- Autosjedalica treba se montirati samo sa sigurnosnim pojasom vozila ili sa sigurnosnim pojasom vozila i ISOFIX priključcima ako je visina djeteta od 100 cm do 150 cm (maks. 36 kg).
- Pomoćna noga mora biti sklopljena i blokirana ispod baze autosjedalice kada vaše dijete koristi sigurnosni pojas vozila.
- Ako su remenja za dijete postavljena u maksimalnom položaju u smjeru suprotnom od smjera vožnje, možda neće stati u sva odobrena vozila. Provjerite mogu li svi mogući položaji autosjedalice (spušteni položaj i prilagodba naslona) stati u vaš automobil.

## UPOZORENJE:

- **OBAVEZNO** je postaviti pomoćnu nogicu ako je vaše dijete visoko od 40 cm do 105 cm.
- Sidrišta za ISOFIX proizvedena su s ciljem postizanja sigurnog i lakog pričvršćivanja sigurnosnih dječjih sustava unutar automobila. Nisu svi automobili opremljeni tim sidrištima, iako su oni sada standardni na većini novijih modela.
- Prilikom postavljanja autosjedalice, razmaci između baze autosjedalice i sjedala vozila mogući su ovisno o položaju sidrišnih točaka u vozilu.
- Autosjedalicu koristite isključivo za sjedala okrenuta prema naprijed s automatskim ili statičkim pojasom u 3 točke koji je odobren sukladno standardu ECE R16 ili sličnom. **NEMOJTE** koristiti pojas u 2 točke.

## Dijete u autosjedalici Emerald 360 S

- Umetak za novorođenčad koji je dio isporuke vašeg Emerald 360 S sjedala igra značajnu ulogu u pogledu djelotvornosti sustava vezivanja za vaše dijete od 40 - 75 cm. Može se ukloniti i navlaka se može skinuti za pranje, ali je ključno da ga vratite na mjesto gdje pripada te da koristite samo ovaj originalni Maxi-Cosi Emerald 360 S umetak za novorođenčad. Ovaj umetak za novorođenčad isključivo je namijenjen uporabi s Emerald 360 S sjedalom.
- Uvijek uklonite umetak za novorođenčad ako je dijete više od 75 cm.
- Osigurajte da se između pojasa i djeteta ne može ugurati više od debljine jednog prsta (1 cm). Ima li više prostora od 1 cm, jače pritegnite pojas.
- Provjerite je li naslon za glavu postavljen na prikladnu visinu.

## PAŽNJA

- Zabranjeno je prilagođavati položaj autosjedalice u vožnji.
- **OBAVEZNO** je naginjati autosjedalicu ako se dijete vozi u smjeru suprotnom od smjera vožnje.
- Zabranjeno je naginjati autosjedalicu kada dijete koristi sigurnosni pojas vozila.
- Autosjedalica pri vožnji uvijek mora biti zaključana u položaju u smjeru vožnje ili u položaju suprotnom od smjera vožnje. **NEMOJTE** voziti kada je autosjedalica okrenuta u bočni položaj (za stavljanje) ili kada se nalazi u bilo kojem otključanom prijelaznom položaju.



- Ako upotrebljavate autosjedalicu u položaju u smjeru vožnje na prednjem sjedalu, obavezno je deaktivirati zračni jastuk suputnika. Savjetujemo vam da pomaknete sjedalo vozila na maksimalan položaj (pročitajte priručnik za automobil).

## ODRŽAVANJE

Presvlaka, navlaka za naslon za glavu, jastučići za ramena, međunožni jastučić i umetak za novorođenčad mogu se skinuti radi pranja.

Ako navlaku treba zamijeniti, koristite samo originalne navlake Maxi-Cosi jer predstavljaju dio sustava za sigurno vezanje.





- A - Potah sedačky
- B - Nastaviteľná opierka hlavy
- C - Vložka pre novorodencov
- D - Odnímateľné vypchávký ramenných popruhov
- E - 5-bodový popruh
- F - Spona popruhov
- G - Vypchávkva v rozkroku
- H - Nastavovacie tlačidlo popruhov
- I - Nastavovacia páska popruhov
- J - Sklápacia rukoväť
- K - Rukoväť otáčania
- L - Indikátor opornej nohy
- M - Oporná noha
- N - Tlačidlo nastavenia podpornej nohy
- O - Stojan nastavenia výšky podpornej nohy
- P - Nastavovacia rukoväť opierky hlavy
- Q - Systém bočnej ochrany G-CELL
- R - Konektory ISOFIX
- S - Tlačidlo uvoľnenia konektorov ISOFIX
- T - Otvor bezpečnostného ramenného pásu

## BEZPEČNOSŤ

- Emerald 360 S je určená na použitie výlučne vo vozidle.
- Emerald 360 S je vyvinutá pre intenzívne používanie po dobu približne 12 rokov.
- Nepoužívajte žiadne záťažové spojovacie body, iné ako tie, ktoré sú popísané v pokynoch a vyznačené na bezpečnostnom systéme dieťaťa.

### **Autosedačka Emerald 360 S vo vozidle:**

- Autosedačka sa dá otočiť o 360°, aby bolo jednoduchšie dieťa do vozidla posadiť, alebo ho z neho vybrať. Rovnako umožňuje zmenu polohy

sedačky z otočenia proti smeru jazdy do polohy v smere jazdy.

- Pred kúpením tohto produktu sa ubezpečte, či je autosedačka kompatibilná s vozidlom, v ktorom sa má používať.
- Sedačku do auta je potrebné umiestniť proti smeru jazdy do minimálne 15 mesiacov veku dieťaťa (do výšky 75 cm), aby bola zaručená optimálna bezpečnosť vášho dieťaťa. Maxi-Cosi odporúča používať sedačku otočenú proti smeru jazdy až do výšky 105 cm (do veku približne 4 rokov). Takýmto spôsobom je možné výrazne zvýšiť ochranu hlavy a krku dieťaťa, ktoré sú v tomto veku veľmi zraniteľné.
- Autosedačka musí byť nainštalovaná pomocou systému ISOFIX a opornej nohy, ak je výška vášho dieťaťa od 40 cm do 105 cm (max. 18 kg).
- Keď sa oporná noha používa, musí byť vždy úplne rozložená, zaistená a umiestnená čo najviac vpredu.
- Autosedačka sa musí používať s 5-bodovým popruhom, pokiaľ je výška vášho dieťaťa od 40 cm do 105 cm a hmotnosť max. 18 kg.
- Autosedačku môžete inštalovať v pozícii proti smeru jazdy s 5-bodovým popruhom, pokiaľ je výška vášho dieťaťa od 76 cm do 105 cm a vek viac než 15 mesiacov.
- Autosedačku môžete nainštalovať len pomocou pásu vozidla alebo pomocou pásu vozidla a konektorov ISOFIX, ak je výška dieťaťa od 100 do 150 cm (max. 36 kg).
- Keď vaše dieťa používa bezpečnostný pás vozidla, oporná noha musí byť zložená a zaistená pod autosedačkou.



• Ak je detský zadržiavací systém nainštalovaný v maximálnej polohe proti smeru jazdy, nemusí sa zmesť do všetkých schválených vozidiel. Skontrolujte, či všetky možné polohy autosedačky (polohy sklopenia a nastavenia opierky hlavy) zapadajú do vášho vozidla.

## VAROVANIE:

- Ak je výška vášho dieťaťa od 40 cm do 105 cm, je NUTNÉ nainštalovať opornú nohu.
- Kotviace body ISOFIX boli vyvinuté tak, aby umožnili bezpečné a jednoduché pripavenie detského bezpečnostného systému do vozidla. Nie všetky vozidlá sú vybavené týmito kotviacimi bodmi, aj keď u novších modelov sú súčasťou štandardného vybavenia.
- V prípade inštalácie autosedačky môžu medzi základňou autosedačky a sedadlom vozidla vzniknúť medzery v závislosti na polohe kotviacich bodov vo vozidle.
- Detskú sedačku do auta používajte výlučne na sedadle smerujúcom dopredu, ktoré je vybavené automatickým alebo statickým 3-bodovým pásom, ktorý bol schválený na základe normy EHK R16 alebo niektorej podobnej. NEPOUŽÍVAJTE 2-bodový pás.

### Dieťa v autosedačke Emerald 360 S

• Vložka pre novorodencov, ktorá je súčasťou vašej autosedačky Emerald 360 S, zohráva neoddeliteľnú úlohu v účinnosti zadržiavacieho systému pre vaše dieťa od 40 do 75 cm. Je

možné ju vybrať a potáha sňať na pranie, ale je nevyhnutné ju opäť umiestniť na miesto, kam patrí, a používať len túto oficiálnu novorodeneckú vložku Maxi-Cosi Emerald 360 S. Táto vložka pre novorodencov je určená výlučne na použitie so sedačkou Emerald 360 S.

- Vložku nezabudnite odstrániť, pokiaľ výška vášho dieťaťa presiahne 75 cm.
- Uistite sa, že medzi bezpečnostnými pásmi a vašim dieťaťom nie je miesto väčšie ako prst (1 cm). Pokiaľ je vôľa väčšia ako 1 cm, dotiahnite popruhy.
- Uistite sa, že je opierka hlavy nastavená na správnu výšku.

## POZOR:

- Je zakázané upravovať polohu sedačky v priebehu jazdy.
- Keď vaše dieťa cestuje v polohe proti smeru jazdy, je POVINNÉ sklopiť autosedačku.
- Je zakázané nakláňať autosedačku, pokiaľ vaše dieťa používa bezpečnostný pás vozidla.
- V priebehu jazdy musí byť autosedačka vždy zaistená v polohe v smere jazdy či proti smeru jazdy. NEJAZDITE, pokiaľ je autosedačka otočená do bočnej polohy (poloha nakladania) či v akejkoľvek inej nezaistenej stredovej polohe.
- Ak používate autosedačku na prednom sedadle v polohe proti smeru jazdy, je potrebné deaktivovať airbag spolujazdca. Odporúčame posunúť sedadlo vozidla dozadu na doraz (pozrite si návod na obsluhu vozidla).





## STAROSTLIVOSŤ

Potáh sedačky, potáh opierky hlavy, ramenné vypchávkvy, vypchávkvy v rozkroku a novorodeneckú vložku je možné odstrániť a vyprať. Ak je potrebné kryt kedykoľvek vymeniť, používajte len oficiálne kryty značky Maxi-Cosi, pretože tvoria neoddeliteľnú súčasť výkonu zadrživacieho systému.





- A - Покривало за столчето
- B - Регулируема облегалка за главата
- C - Подложка за новородено бебе
- D - Регулируеми раменни подплънки
- E - 5-точков колан
- F - Ключалка за колан
- G - Подплънки за чатала
- H - Бутон за регулиране на колана
- I - Ремък за регулиране на колана
- J - Ръкохватка за регулиране на наклона
- K - Дръжка за въртене
- L - Индикатор на поддържащия крак
- M - Поддържащ крак
- N - Бутон за регулиране на поддържащия крак
- O - Стойка за регулиране на височината на поддържащия крак
- P - Дръжка за регулиране на облегалката за глава
- Q - Система за странична защита G-CELL
- R - Конектори ISOFIX
- S - Бутони за освобождаване на конекторите ISOFIX
- T - Отвор за горния колан

### Столчето Emerald 360 S в колата:

- Столчето за кола може да се върти на 360°, за да улесни поставянето и изваждането на детето Ви в и от автомобила. Това също така Ви позволява да промените положението на столчето от обрната назад към обрната напред позиция.
- Преди закупуване на този продукт се уверете, че столчето за кола е съвместимо с автомобила, в който ще се използва.
- Столчето за кола трябва да се използва в обрната назад позиция до минимум 15 месеца (до 75 см) на детето с цел гарантиране на оптимална безопасност за Вашето дете. Maxi-Cosi Ви препоръчва да използвате столчето в обрната назад позиция до 105 см ръст и на детето (до около 4-годишна възраст). Това дава възможност за значително увеличаване на защитата на главата и врата на бебето, което на тази възраст все още е много крехко.
- Столчето за кола трябва да се монтира с ISOFIX и поддържащ крак, когато височината на детето Ви е от 40 до 105 см на ръст (макс. 18 кг).
- Когато се използва поддържащият крак, той трябва винаги да бъде разгънат напълно, фиксиран на място в най-предна позиция.
- Столчето за кола трябва да се използва с 5-точков колан, когато ръстът на детето Ви е от 40 см до 105 см и тегло е макс. 18 кг.
- Можете да монтирате седалката за кола в обрната напред позиция с 5-точковия колан, когато детето Ви е между 76 см и 105 см на ръст и по-голямо от 15 месеца.

## БЕЗОПАСНОСТ

- Продуктът Emerald 360 S е предназначен за използване само в автомобил.
- Продуктът Emerald 360 S е разработен за интензивна употреба от приблизително 12 години.
- Не използвайте носещи товар контактни точки, различни от описаните в инструкциите и маркирани в системата за обезопасяване на деца.



- Можете да монтирате седалката за кола само с колана на автомобила или с колана на автомобила и конектори ISOFIX, когато ръстът на детето Ви е от 100 см до 150 см (макс 36 кг).
- Поддържащият крак трябва да бъде сгънат и фиксиран под столчето за кола, когато детето Ви използва обезопасителния колан на автомобила.
- Когато системата за обезопасяване е монтирана в максималната обърната назад позиция, е възможно да не прилегне добре във всички одобрени автомобили. Проверете дали всички възможни позиции на столчето за кола (наклонени позиции и регулирана облегалката за глава) прилягат добре в колата Ви.

## ПРЕДУПРЕЖДЕНИЕ:

- **ЗАДЪЛЖИТЕЛНО** Е да монтирате поддържащия крак, когато ръстът на детето Ви е от 40 до 105 см.
- Фиксаторите ISOFIX са разработени за осигуряване на безопасна и лесна фиксация на системите за обезопасяване на деца в колата. Не всички коли са оборудвани с тези фиксатори, въпреки че са стандартни при повечето нови модели.
- Когато монтирате столчето за кола, е възможно да има разстояние между основата на столчето и седалката на автомобила в зависимост от позицията на точките на закрепване вътре в автомобила.
- Използвайте столчето за кола само на обърната напред седалка, снабдена с автоматичен или статичен триточков колан, който е одобрен в съответствие

със стандарта ECE R16 или подобен. НЕ използвайте двуточков колан.

## Детето Ви в столче за кола Emerald 360 S

- Подложката за новородено бебе, включена към седалката Emerald 360 S, изпълнява съществена роля за ефективността на системата за обезопасяване на Вашето дете от 40 до 75 см височина. Тя може да се извади, а покривалото ѝ да се свали, за да се изпере, но е важно то да се постави отново на мястото му, както и да се използва само тази официално одобрена подложка за новородено бебе Maxi-Cosi Emerald 360 S. Тази подложка за новородено бебе трябва да се използва единствено със столче Emerald 360 S.
- Уверете се, че подложката е премахната, когато ръстът на детето Ви е над 75 см.
- Уверете се, че между обезопасителния колан и детето Ви има най-много един пръст разстояние (1 см). Ако разстоянието е по-голямо от 1 см, затегнете още колана.
- Уверете се, че облегалката за глава е регулирана на правилната височина.

## ВНИМАНИЕ:

- Забранено е да се регулира положението на столчето по време на път.
- **ЗАДЪЛЖИТЕЛНО** Е да регулирате полягането на столчето за кола, когато детето Ви пътува в обърната назад позиция.
- Забранено е да регулирате полягането на столчето за кола, когато детето Ви използва обезопасителния колан на автомобила.



- Столчето за кола трябва винаги да бъде заключено в обрната напред или назад позиция по време на път. НЕ пътувайте, когато столчето за кола е странично обрнато (за поставяне) положение или в което и да е друго незаключено междинно положение.
- Ако използвате столчето в обрната назад позиция на предната седалка, е задължително да деактивирате пасажерската въздушна възглавница. Препоръчваме Ви да преместите седалката на автомобила до най-задна позиция (проверете в ръководството на автомобила си).

## ГРИЖА

Покривалото, калъфката на облегалката за глава, раменните подплънки, подплънките за пояса и подложката за новородено бебе могат да се свалят за почистване. Ако се налага смяна на покривалото, използвайте само официално покривало Maxi-Cosi, понеже то представлява неразделна част от системата за обезопасяване и нейната ефективност.





A - Оббивка  
 B - Регульований підголовник  
 C - Вкладка для новонароджених  
 D - Знімні підплічники  
 E - 5-точкові ремені безпеки  
 F - Пряжка ременя безпеки  
 G - Підкладка для пахової області  
 H - Кнопка регулювання ременів  
 I - Лямка регулювання ременя безпеки  
 J - Ручка регулювання нахилу автокрісла  
 K - Поворотна ручка  
 L - Індикатор стану опорної ніжки  
 M - Опорна ніжка  
 N - Кнопка регулювання опорної ніжки  
 O - Стийка регулювання опорної ніжки по висоті  
 P - Рукоятка регулювання підголовника  
 Q - Система бічного захисту G-CELL  
 R - Кріплення ISOFIX  
 S - Кнопка розблокування кріплень ISOFIX  
 T - Напрявні плечового ременя

## БЕЗПЕКА

- Автокрісло Emerald 360 S призначене лише для використання в автомобілях.
- Автокрісло Emerald 360 S розроблене для інтенсивного використання протягом близько 12 років.
- Не використовуйте будь-які інші контактні точки, які несуть навантаження, крім тих, що описані у інструкції, і позначені в системі фіксації дитини.

### Використання автокрісла Emerald 360 S в автомобілі:

- Автокрісло може повертатися на 360°,

що полегшує процес посадки і висадки дитини з автомобіля. Це також дозволяє переміщати автокрісло з положення обличчям назад в положення обличчям вперед.

- Перед тим, як купувати цей виріб, переконайтеся, що автокрісло сумісне з автомобілем, в якому воно буде використовуватися.
- Для забезпечення оптимальної безпеки автокрісло слід використовувати в положенні обличчям назад до досягнення дитиною віку не менше 15 місяців (зріст до 75 см). Maxi-Cosi рекомендує використовувати автокрісло в положенні обличчям назад для дітей зростом не більше 105 см (вік до 4 років). Це дозволяє значно покращити захист голови і шиї дитини, які все ще є дуже вразливими в цьому віці.
- Автокрісло слід встановлювати за допомогою системи ISOFIX та опірної ніжки, якщо зріст дитини становить від 40 до 105 см (макс. вага 18 кг).
- За умови використання опорної ніжки, вона повинна завжди бути повністю розкладена, зафіксована і розміщена в крайньому передньому положенні.
- Автокрісло слід використовувати з 5-точковими ременями безпеки, якщо зріст дитини становить від 40 до 105 см, а вага не більше 18 кг.
- Автокрісло можна встановлювати у положенні обличчям вперед з 5-точковими ременями безпеки після досягнення дитиною віку більше 15 місяців і зросту від 76 до 105 см.



- Автокрісло можна встановлювати за допомогою тільки автомобільного ременю безпеки або за допомогою автомобільного ременю безпеки разом із системою кріплень ISOFX, якщо зріст дитини становить від 100 до 150 см (макс. вага 36 кг).
- Опірні ніжки повинні бути опущена та закріплена під базою автокрісла, якщо у ролі засобу кріплення крісла вашої дитини використовується автомобільний ремінь безпеки.
- Якщо встановити систему фіксації дитини у максимальному положенні обличчям назад, то вона може не поміститися у всіх затверджених автомобілях. Переконайтеся, що всі можливі положення автокрісла (відкидання і регулювання підголівника) підходять для вашого автомобіля.

## ПОПЕРЕДЖЕННЯ:

- Опорну ніжку **ОБОВ'ЯЗКОВО** потрібно встановлювати, якщо зріст дитини становить від 40 см до 105 см.
- Анкерні кріплення ISOFIX розроблені для гарантування безпечної та легкої фіксації систем безпеки для дітей всередині автомобіля. Не всі автомобілі оснащені цими анкерними кріпленнями, хоча вони входять до стандартної комплектації більш нових моделей.
- При встановленні автокрісла, в залежності від розташування кріплень на сидіннях автомобіля, між кріслом і сидінням автомобіля може залишитися вільний простір.

- Використовуйте автомобільне крісло лише на сидіннях, що знаходяться у положенні за напрямком руху та обладнаних 3-точковим ременем безпеки, затвердженем згідно зі стандартом ECE R16 або з аналогічним стандартом. **ЗАБОРОНЯЄТЬСЯ** використовувати 2-точкові ремені безпеки.

## Знаходження дитини в автокріслі Emerald 360 S

- Вкладка для новонароджених, яка входить у комплект автокрісла Emerald 360 S, є невід'ємною частиною системи фіксації дитини зростом від 40 до 75 см. Вкладку можна виймати і знімати з неї чохол для прання або чищення, проте після цього її необхідно встановлювати на те ж саме місце; дозволяється використовувати лише оригінальну вкладку Maxi-Cosi Emerald 360 S. Ця вкладка призначена виключно для дитячого автокрісла Emerald 360 S.
- Якщо зріст вашої більше 75 см, то вкладку треба зняти.
- Переконайтеся, що у проміжок між ременем та дитиною проходить не більше 1 пальця (1 см). Якщо проміжок становить більше 1 см, затягніть ремінь безпеки тугіше.
- Переконайтеся, що підголівник встановлено на правильній висоті.

## УВАГА:

- Заборонено регулювати положення автокрісла під час руху.
- **ОБОВ'ЯЗКОВО** відкидайте автомобільне сидіння назад, якщо дитина розташована під час руху у положенні обличчям назад.





- Забороняється відкидати автомобільне крісло назад якщо у ролі засобу кріплення крісла вашої дитини використовується автомобільний ремінь безпеки.
- Під час руху автокрісло завжди має бути зафіксовано в положенні обличчям вперед або назад. НЕ починайте рух, якщо автокрісло повернене в бічне (посадочне) положення або в будь-яке інше розблоковане проміжне положення.
- Якщо автокрісло використовується у положенні обличчям назад на передньому сидінні, обов'язково слід вимкнути подушку безпеки пасажирів. Ми рекомендуємо максимально відсунути сидіння автомобіля назад (Див. інструкцію з експлуатації вашого автомобіля).

## ДОГЛЯД

Чохол, кришку підголівника, підплічники і вкладку для новонароджених можна зняти і прорити. Для заміни оббивки необхідно використовувати тільки оригінальні вироби Maxi-Cosi, оскільки вони є невід'ємною частиною механізму фіксації.





A - Ülészuhaz  
 B - Állítható fejtámasz  
 C - Üjszülött-betét  
 D - Eltávolítható vállpárnák  
 E - 5-pontos hám  
 F - Hám rögzítocsatja  
 G - Lábak közötti párna  
 H - Hám állítógombja  
 I - Hám állítószija  
 J - Fogantyú fekvő helyzethez  
 K - Forgatókar  
 L - Támasztóláb jelző  
 M - Támasztóláb  
 N - Támasztóláb állítógombja  
 O - Támasztóláb magasságállító állvány  
 P - A fejtámasz állítókárja  
 Q - G-CELL oldalvédelmi rendszer  
 R - ISOFIX csatlakozások  
 S - ISOFIX csatlakozások kioldógombja  
 T - Vállsíz nyílás

## BIZTONSÁG

- A(z) Emerald 360 S kizárólag autóban történő használatra készült.
- A(z) Emerald 360 S autósülést úgy terveztük, hogy annak intenzív használat esetén nagyjából 12 év az élettartama.
- A használati útmutatóban és a gyermekbiztonsági eszközön megjelölt helyeken kívül ne használjon egyéb teherviselő érintkezési pontot.

### **A(z) Emerald 360 S autósülés használata az autóban:**

- Az autós ülés 360°-ban forgatható, hogy

gyermekét könnyen behelyezhesse a járműbe és kivehesse onnan. Továbbá azt is lehetővé teszi, hogy az ülés pozícióját megváltoztassa (a menetiránnyal ellentétes pozícióból a menetiránnyal megegyező pozícióba).

- A termék megvásárlása előtt ellenőrizze, hogy az autósülés kompatibilis-e azzal a járművel, amelyekben azt használni kívánja.
- Az autós ülést a menetiránnyal ellentétes pozícióban kell használni a gyermek legalább 15 hónapos koráig (max. 75 cm-ig) a gyermek optimális biztonságának garantálása érdekében. A(z) Maxi-Cosi azt javasolja, hogy az ülést 105 cm-es testmagasságig (körülbelül 4 éves életkorig) a menetiránnyal ellentétes pozícióban használja. Ezáltal jelentősebb védelem biztosítható a gyermek fejének és nyakának, amelyek még mindig nagyon törékeny testrészek ebben az életkorban.
- Az autósülést ISOFIX rendszerrel és támasztólábbal kell felszerelni, ha a gyermek magassága 40 cm és 105 cm között van (max. 18 kg).
- A támasztólábat használat esetén minden esetben teljesen kihajtott állapotban, a lehető legjobban előre hajtva és ebben a pozícióban rögzítve használja.
- A(z) Maxi-Cosi Emerald 360 S ülést 5 pontos biztonsági övvel kell használni, ha gyermeke hossza 40–105 cm, és súlya max. 18 kg.
- A(z) Emerald 360 S ülést beszerelheti a menetiránnyal megegyező pozícióban, 5 pontos biztonsági övvel, ha a gyermeke hossza 76 cm és



105 cm között van, és 15 hónaposnál idősebb.

- A(z) Maxi-Cosi Emerald 360 S ülés csak a jármű övével vagy a jármű övével és az ISOFIX csatlakozókkal szerelhető be, ha a gyermeke hossza 100 és 150 cm között van (max. 36 kg).
- A(z) Emerald 360 S támasztólábat össze kell hajtani és az autósülés alá kell rögzíteni, amikor gyermeke a jármű biztonsági övét használja.
- Ha a gyermekbiztonsági eszköz maximális hátrafelé néző pozícióba van állítva, előfordulhat, hogy nem fér be valamennyi jóváhagyott járműbe. Kérjük, ellenőrizze, hogy az autósülés minden lehetséges pozícióban (hátradöntött pozíciók és a fejtámasz beállítása) befér az autójába.

## FIGYELMEZTETÉS:

- A támasztólábat KÖTELEZŐ felszerelni, ha a gyermek magassága 40 cm és 105 cm között van.
- AZ ISOFIX-rögzítőket úgy terveztük, hogy a gyermekvédelmi rendszert biztonságosan és könnyen lehessen rögzíteni az autó belsejében. Habár ezek a rögzítők az újabb modellek esetében az alapfelszerelés részét képezik, mégsem található meg minden autóban.
- Az autósülés beszerelése során az autósülés és az utasülés közötti hely méretét nagy valószínűséggel az autóban található rögzítőpontok helyzete fogja meghatározni.
- Kizárólag menetiránnyal megegyező ülésen használja az autós ülést, ECE R16 vagy hasonló

szabványnak megfelelő, automata vagy statikus, 3 pontos szíjjal rögzítve. NE használjon 2-pontos szíjat.

## A gyermek elhelyezése a(z) Emerald 360 S autósülésben

- A(z) Emerald 360 S üléshez mellékelt újszülött-betét fontos szerepet játszik a 40–75 cm-es gyermekeknek az gyermekbiztonsági eszköz hatékonyságában. Eltávolítható, a huzatja pedig mosás céljából levehető, de fontos, hogy ismét visszakerüljön a helyére, és hogy kizárólag ezt a hivatalos Maxi-Cosi Emerald 360 S újszülött-betétet használja. Ezt az újszülött-betétet kizárólag a(z) Emerald 360 S üléshez szabad használni.
- Mindig távolítsa el az újszülött-betétet, ha gyermeke hossza nagyobb mint 75 cm.
- Bizonyosodjon meg arról, hogy az öv és a kisgyermek közé legfeljebb egy ujjá fér be (1 cm). Ha a távolság több mint 1 cm, húzza meg jobban az övrendszer övét.
- Bizonyosodjon meg arról, hogy a fejtámasz megfelelő magasságban található.

## FIGYELEM:

- Menet közben tilos igazítani az ülés pozícióján.
- Ha gyermeke menetiránnyal ellentétes helyzetben utazik, az autósülést KÖTELEZŐ hátradönteni.
- Tilos az autósülést kitémasztani, ha gyermeke az autó biztonsági övét használja.



- Menet közben az autósülésnek mindig rögzítve kell lennie a menetiránnyal megegyező vagy a menetiránnyal ellentétes pozícióban. TILLOS a járművel haladni, amikor az autós ülés oldalirányba (behelyezési és kivételi pozícióba) el van forgatva, vagy bármilyen egyéb köztes pozícióban van, és abban nincs rögzítve.
- Ha az autósülést menetiránnyal ellentétes helyzetben használja az első ülésen, akkor kötelező kikapcsolni az utasoldali légzsákokot. Javasoljuk, hogy a jármű ülését tolja maximálisan hátra (Kérjük, olvassa el az autó kézikönyvét).

## KARBANTARTÁS

Mosáshoz a fejtámasz huzatja, a vállpárnák, valamint az újszülött-betét is eltávolítható. Ha a huzatot bármikor le kell venni, akkor csak hivatalos Maxi-Cosi huzatot használjon, mert ez jelentős mértékben hozzájárul a gyermek rögzítéséhez.





- A - Prevleka sedeža
- B - Nastavljiv naslon za glavo
- C - Vložek za novorojenčke
- D - Snemljivi ramenski blazinic
- E - 5-točkovni varnostni pas
- F - Sponka za varnostni pas
- G - Blazinic za mednožni del
- H - Gumb za nastavitev varnostnega pasu
- I - Trak za nastavitev varnostnega pasu
- J - Ročica za nagib
- K - Ročica za vrtenje
- L - Lučka za podporno nogo
- M - Podporna noga
- N - Gumb za nastavitev podporne noge
- O - Zatič za nastavitev višine podporne noge
- P - Ročica za nastavitev naslona za glavo
- Q - Sistem G-CELL za stransko zaščito
- R - Priključki ISOFIX
- S - Gumb za odpenjanje priključkov ISOFIX
- T - Reža za ramenski pas

## VARNOST

- Emerald 360 S je namenjen samo za uporabo v avtomobilu.
- Avtosedež Emerald 360 S je bil razvit za intenzivno uporabo, ki lahko traja približno 12 let.
- Ne uporabljajte drugih nosilnih kontaktnih točk, ki niso opisane v navodilih in označene na zadrževalnem sistemu za otroke.

### **Avtosedež Emerald 360 S v avtomobilu:**

- Otroški sedež se lahko zavrti za 360°, kar vam pomaga, da otroka preprosto namestite v vozilo ali ga iz njega vzamete. Zaradi možnosti

obračanja se lahko sedež iz položaja nasproti smeri vožnje obrne v položaj v smeri vožnje.

- Pred nakupom izdelka se prepričajte, da je avtosedež združljiv z vozilom, v katerem ga nameravate uporabljati.
- Dojenčki se morajo voziti v nazaj obrnjenem otroškem avtosedežu do najmanj 15. meseca starosti (višina do 75 cm), kar zagotavlja optimalno varnost otroka. Maxi-Cosi priporoča, da nazaj obrnjen sedež uporabljate, dokler otrok ni visok 105 cm (do približno 4. leta starosti). To omogoča značilno izboljšanje zaščite glave in vrata dojenčka, ki sta v tej dobi še vedno dokaj krhka.
- Avtosedež mora biti nameščen z ISOFIX in oporno nogo, ko je otrok visok od 40 cm do 105 cm (največ 18 kg).
- Podporna noga mora biti vedno povsem iztegnjena, zaskočena in pomaknjena do konca naprej.
- Avtosedež je treba uporabljati s 5-točkovnim pasom, če je otrok visok od 40 do 105 cm in težek največ 18 kg.
- Avtosedež lahko namestite v naprej obrnjen položaj s 5-točkovnim pasom, ko je vaš otrok visok od 76 cm do 105 cm in je starejši od 15 mesecev.
- Avtosedež lahko namestite samo s pasom vozila ali pasom vozila in priključki ISOFIX, če je vaš otrok visok od 100 do 150 cm (največ 36 kg).
- Ko otrok uporablja varnostni pas vozila, mora biti podporna noga iztegnjena in zaskočena pod avtosedežem.



• V maksimalnem položaju nasprotno smeri vožnje zadrževalni sistem za otroke morda ni združljiv z vsemi odobrenimi vozili. Preverite, ali vsi možni položaji avtosedeža (položaji nagiba in prilagoditve vzglavnika) ustrezajo vašem avtomobilu.

## OPOZORILO:

- Namestitev oporne noge je **OBVEZNA**, če je vaš otrok visok od 40 cm do 105 cm.
- Pritrdišča ISOFIX so bila razvita za varno in preprosto pritrditev otroških varnostnih sistemov v vozilu. Vsi avtomobili niso opremljeni s temi pritrdišči, čeprav so del standardne opreme v novejših modelih.
- Pri nameščanju otroškega avtosedeža lahko med podstavkom otroškega sedeža in avtomobilskim sedežem nastanejo razmiki glede na položaj pritrdilnih točk v vozilu.
- Avtosedež uporabljajte le na sedežu, ki je obrnjen v smer vožnje in ima avtomatski ali statični 3-točkovni varnostni pas ter je homologiran v skladu s standardom ECE R16 ali podobnim standardom. NE uporabljajte dvotočkovnega pasu.

### Vaš otrok v avtosedežu Emerald 360 S

- Vložek za novorojenčke, ki je priložen vašemu sedežu Emerald 360 S, ima pomembno vlogo pri učinkovitosti zadrževalnega sistema za otroka, velikega med 40 in 75 cm. Lahko ga odstranite in prevleko snamete za pranje, vendar je

bistvenega pomena, da ga nato znova namestite na ustrezno mesto. Uporabljajte le ta originalni vložek za novorojenčke Maxi-Cosi Emerald 360 S. Vložek za novorojenčke je namenjen izključno za uporabo s sedežem Emerald 360 S.

- Ko je otrok višji od 75 cm, vedno odstranite vložek.
- Prepričajte se, da med varnostni pas in otroka ne morete vstaviti več kot enega prsta (1 cm). Če je prostora več kot 1 cm, zategnite varnostni pas.
- Preverite, ali je naslon za glavo nastavljen na pravilno višino.

## POZOR:

- Nastavljanje položaja sedeža med vožnjo je prepovedano.
- **OBVEZNO** je, da avtosedež nagnete nazaj, če vaš otrok potuje obrnjen nazaj.
- Če vaš otrok uporablja varnostni pas vozila, nagibanje avtomobilskega sedeža ni dovoljeno.
- Avtosedež med vožnjo mora vedno biti zaklenjen v položaju nasprotno smeri vožnje ali v smeri vožnje. **NE VOZITE**, ko je avtosedež obrnjen v stranski položaj (za nameščanje v vozilo) ali ko je nastavljen na kateri koli nezaklenjen vmesni položaj.
- Če avtosedež uporabljate v nasprotni smeri vožnje na prednjem sedežu, obvezno izključite sovoznikovo zračno blazino. Priporočamo, da avtomobilski sedež pomaknete čim bolj nazaj (prosimo, glejte priročnik z navodili za vaš avtomobil).





## NEGA

Prevleko, prevleko vzglavnika, ramenske podloge, mednožni del in vložek za novorojenčke lahko odstranite in operete. Če je treba prevleko kadar koli zamenjati, uporabite izključno prevleke uradne znamke Maxi-Cosi, ker tvori sestavni del učinkovitosti delovanja zadrževalnega sistema.





**A** - Istmekate  
**B** - Seadistatav peatugi  
**C** - Vastsündinu jaoks mõeldud sisekate  
**D** - Eemaldatavad õlapadjad  
**E** - 5-punkti kinnitusega traksvöö  
**F** - Rihmapannal  
**G** - Jalgevahe padi  
**H** - Rihma reguleerimisnupp  
**I** - Rihma reguleerimisklamber  
**J** - Lamamisasendi käepide  
**K** - Pööramishoob  
**L** - Tugijala näidik  
**M** - Tugijalg  
**N** - Tugijala reguleerimisnupp  
**O** - Tugijala kõrguse reguleerimisraam  
**P** - Peatoe reguleerimishoob  
**Q** - Külgmiline kaitseüsteem G-CELL  
**R** - ISOFIXi kinnitused  
**S** - ISOFIXi kinnituste vabastusnupp  
**T** - Õlarihma soon

## OHUTUS

- Emerald 360 S on mõeldud kasutamiseks ainult autos.
- Emerald 360 S on välja töötatud intensiivseks kasutamiseks ligikaudu 12 aastaks.
- Ärge kasutage mingeid koormusele alluvaid kinnituspunkte peale nende, mida on kirjeldatud juhendis ja mis on turvatoolile märgitud.

### Turvatool Emerald 360 S autos

- Turvatooli saab pöörata 360°, et saaksite last paremini autosse panna ja sealt välja võtta. See võimaldab teil muuta ka turvatooli asendit

seljaga sõidusuunas ja nāoga sõidusuunas asendi vahel.

- Enne selle toote ostmist veenduge, et turvatool ühilduks selle sõidukiga, kus kavatsete seda kasutada.
- Turvatooli tuleb kasutada seljaga sõidu suunas vähemalt kuni 15 kuu vanuste (kuni 75 cm pikkuste) laste puhul, et tagada lapse optimaalne turvalisus. Maxi-Cosi soovib kasutada turvatooli seljaga sõidusuunas kuni 105 cm pikkuste (umbes kuni 4-aastaste) laste puhul. See aitab märgatavalt paremini kaitsta imiku pead ja kaela, sest need kehaosad on selles eas veel väga õrnad.
- Turvatool tuleb paigaldada koos ISOFIXi kinnituse ja tugijalaga, kui lapse pikkus on 40–105 cm ja kehakaal on kuni 18 kg.
- Tugijalga kasutades tuleb see alati täielikult lahti klappida, lukustada ja paigaldada kõige eesmisses asendisse.
- Turvatooli tuleb kasutada 5-punkti kinnitusega traksvööga, kui lapse pikkus on 40–105 cm ja kehakaal kuni 18 kg.
- Võite paigaldada turvatooli nāoga sõidusuunas kasutades 5-punkti kinnitusega traksvööd, kui teie lapse pikkus on 76–105 cm (või kui laps on vanem kui 15 kuud).
- Turvatooli võib paigaldada ainult sõiduki turvavööga või sõiduki turvavöö ja ISOFIXi kinnitustega, kui lapse pikkus on 100–150 cm ja kehakaal kuni 36 kg.
- Kui laps kasutab sõiduki turvavööd, siis tuleb tugijalg kokku klappida ja lukustada autoistme alla.



• Turvatooli paigaldamisel maksimaalsesse seljaga sõidusuunas asendisse ei pruugi see kõigisse heakskiidetud sõidukitesse mahtuda. Kontrollige, kas turvatooli sobib sõidukisse kõigis võimalikes asendites (lamamisasendid ja peatõe reguleerimine).

## HOIATUS!

- Tugijala paigaldamine on KOHUSTUSLIK, kui teie lapse pikkus on 40–105 cm.
- ISOFIXi kinnituspunktid on välja töötatud selleks, et lapse turvatooli saaks ohutult ja lihtsalt autosse kinnitada. Kõik autod ei ole nende kinnituspunktidega varustatud, kuigi need kuuluvad uuemate mudelite standardvarustusse.
- Turvatooli paigaldades võivad autoistme ja turvatooli aluse vahele jääda vahed sõltuvalt sõidukis olevate ankurduspunktide asukohast.
- Kasutage turvatooli ainult näoga sõidusuunas olevatel istmetel, millel on automaatne või staatiline kolmepunktivöö, mis on kiidetud heaks standardi ECE R16 või samaväärse kohaselt. Ärge kasutage kahepunktivööd.

## Teie laps turvatoolis Emerald 360 S

- Teie Emerald 360 S turvatooliga kaasas olev sisekate vastsündinu suurusel on väga tähtis kinnitussüsteemi osa, kui teie lapse pikkus on 40–75 cm. Selle võib eemaldada ja katte saab pesemiseks ära võtta, aga on väga oluline asetada see tagasi oma kohale

ning kasutada ainult seda originaalsisekate Maxi-Cosi Emerald 360 S vastsündinule. See vastsündinule mõeldud sisekate on ette nähtud kasutamiseks ainult koos istmega Emerald 360 S.

- Eemaldage kindlasti sisekate, kui lapse pikkus on üle 75 cm.
- Veenduge, et rakmete ja lapse vahele ei jääks vaba ruumi rohkem kui ühe sõrme jagu (1 cm). Kui ruumi on üle 1 cm, pingutage rakmeid.
- Jälgige, et peatugi oleks reguleeritud õigele kõrgusele.

## TÄHELEPANU:

- Turvatooli ei tohi sõidu ajal reguleerida.
- Turvatool tuleb KINDLASTI panna lamavasse asendisse, kui laps sõidab seljaga sõidusuunas.
- Turvatooli ei tohi panna lamavasse asendisse, kui laps kasutab sõiduki turvavööd.
- Turvatool peab olema sõidu ajal alati lukustatud näoga sõidusuunas või seljaga sõidusuunas asendisse. ÄRGE alustage sõitu, kui turvatool on pööratud külgmisse (lapse paigutamiseks mõeldud) asendisse või mis tahes vahepealsesse lukustamata asendisse.
- Kui te kasutate turvatooli esiistmel seljaga sõidusuunas, tuleb turvapadi kindlasti välja lülitada. Soovitame sõiduki istme maksimaalselt taha lükata (vaadake oma auto kasutusjuhendit).



## HOOLDUS

Katte, peatoe katte, õlapadjad, jalgevahe padja ja vastsüdinule mõeldud sisekatte saab pesemiseks eemaldada. Kui kate tuleb ükskõik millal välja vahetada, kasutage ainult Maxi-Cosi originaalkatteid, sest need on turvatooli tähtsad osad.





- A - Potah sedadla
- B - Nastavitelná opěrka hlavy
- C - Vložka pro novorozence
- D - Odnímatelné ramenní podložky
- E - Sbodový popruh
- F - Spona popruhu
- G - Rozkroková vycpávka
- H - Tlačítko pro nastavení popruhu
- I - Pásek pro nastavení popruhu
- J - Rukojeť pro sklopení
- K - Rukojeť otáčení
- L - Indikátor podpůrné nožky
- M - Podpůrná nožka
- N - Tlačítko pro nastavení podpůrné nožky
- O - Táhlo pro nastavení výšky podpůrné nožky
- P - Rukojeť pro nastavení opěrky hlavy
- Q - Systém boční ochrany G-CELL
- R - Konektory ISOFIX
- S - Tlačítko pro uvolnění konektorů ISOFIX
- T - Otvor pro ramenní pás

pohodlně ho z něj vyndat. Umožňuje rovněž změnu polohy sedačky z polohy proti směru jízdy do polohy ve směru jízdy.

- Před zakoupením tohoto výrobku se ujistěte, že je autosedačka kompatibilní s vozidlem, ve kterém se má používat.
- Autosedačka by se měla používat v poloze proti směru jízdy minimálně až do 15. měsíce věku dítěte (až do 75 cm), aby byla zajištěna optimální bezpečnost vašeho dítěte. Maxi-Cosi vám doporučuje používat sedačku obrácenou proti směru jízdy až do 105 cm (do věku přibližně 4 let). Tím znatelně zvýšíte ochranu hlavy a krku dítěte, které jsou v tomto věku stále velmi slabé.
- Autosedačku je třeba nainstalovat s pomocí konektorů ISOFIX a podpůrnou nožkou, pokud je výška vašeho dítěte mezi 40 cm až 105 cm (max. 18 kg).
- V případě použití podpůrné nožky musí být nožka vždy zcela rozložená, zajištěná a umístěná do polohy co nejvíce vpředu.
- Autosedačku je třeba používat s Sbodovým popruhem, pokud je výška vašeho dítěte mezi 40 cm a 105 cm a hmotnost max. 18 kg.
- Autosedačku můžete nainstalovat v pozici ve směru jízdy s Sbodovým popruhem, pokud je vaše dítě vysoké 76 až 105 cm a starší 15 měsíců.
- Autosedačku lze instalovat pouze s bezpečnostním pásem nebo pásem a konektory ISOFIX, pokud je výška vašeho dítěte mezi 100 a 125 cm (max. 36 kg).
- Podpůrnou nožku je třeba složit a zajistit pod autosedačku, pokud je vaše dítě připoutáno

## BEZPEČNOST

- Sedačka Emerald 360 S je určena pouze pro použití v autech.
- Sedačka Emerald 360 S byla vyvinuta pro intenzivní používání po dobu přibližně 12 let.
- Nepoužívejte žádná jiná styčná místa přenášející zatížení než ta, které jsou popsána v pokynech a která jsou označena v dětském zádržném systému.

### **Autosedačka Emerald 360 S ve vozidle:**

- Autosedačku lze otočit o 360°, aby bylo možné dítě do auta pohodlně usadit a stejně



bezpečnostním pásem.

- Je-li dětská sedačka nainstalována v maximální poloze proti směru jízdy, nemusí se vejít do všech schválených vozidel. Zkontrolujte, zda se autosedačka vejde do vašeho vozu ve všech možných polohách (sklopení a nastavení opěrky hlavy).

## VAROVÁNÍ:

- Instalace podpůrné nožky je **POVINNÁ**, pokud je výška vašeho dítěte mezi 40 cm a 105 cm.
- Ukotvení ISOFIX bylo vyvinuto pro dosažení bezpečného a jednoduchého upevnění dětských bezpečnostních systémů uvnitř vozidla. Ne všechna vozidla jsou těmito kotevními body vybavena, u nejnovějších modelů jsou však součástí standardního vybavení.
- V případě instalace autosedačky může mezi základnou autosedačky a sedadlem vozidla vznikat volné místo v závislosti na poloze kotvicích bodů ve vozidle.
- Dětskou autosedačku používejte pouze u sedadla, které směřuje ve směru jízdy a které je vybaveno automatickým nebo statickým tříbodovým bezpečnostním pásem, který byl schválen podle normy ECE R16, nebo obdobné normy. **NEPOUŽÍVEJTE** dvoubodový bezpečnostní pás.

### Dítě v autosedačce Emerald 360 S

- Vložka pro novorozence dodávaná spolu s vaší autosedačkou Emerald 360 S hraje důležitou roli v míře účinnosti sedačky, pokud vaše dítě

měří od 40–75 cm. Vložku lze vyjmout a potah sundat a vyprat, ale je nutné, abyste ji opětovně umístili zpět na své místo a používali výhradně tuto oficiální vložku pro novorozence Maxi-Cosi Emerald 360 S. Tato vložka pro novorozence je určena výlučně pro použití se sedačkou Emerald 360 S.

- Rovněž nezapomeňte vložku odstranit, pokud výška vaše dítěte překročí 75 cm.
- Ujistěte se, že mezeira mezi popruhy a vašim dítětem není větší než jeden prst (1 cm). Pokud je mezeira větší než 1 cm, popruhy dotáhněte.
- Ujistěte se, že je opěrka hlavy nastavena na správnou výšku.

## UPOZORNĚNÍ:

- Během jízdy je zakázáno polohu sedačky upravovat.
- Sklopení autosedačky je **POVINNÉ**, pokud je vaše dítě natočeno proti směru jízdy.
- Je zakázáno sklopit autosedačku, pokud je vaše dítě připoutáno bezpečnostním pásem.
- Autosedačku je třeba během jízdy vždy zajistit v poloze proti směru jízdy, nebo ve směru jízdy. **NEJEZDĚTE**, pokud je autosedačka otočená do boční (usazovací) polohy, či v jakékoliv jiné nezajištěné mezipoloze.
- Pokud máte autosedačku na předním sedadle v poloze proti směru jízdy, je nutné deaktivovat airbag spolujezdce. Doporučujeme posunout sedadlo vozidla maximálně dozadu (viz návod k obsluze vašeho vozidla).





## PÉČE

Potah, potah opěrky hlavy, ramenní vycpávky, rozkroková vycpávka a vložka pro novorozence se dají sundat a vyprat. Pokud bude kdykoli třeba potah vyměnit, nahraďte jej pouze oficiálním potahem Maxi-Cosi, jelikož potah tvoří nedílnou součást vlastností zádržného systému.





- A - Κάλυμμα καθίσματος
- B - Ρυθμιζόμενο υποστήριγμα για το κεφάλι
- C - Ένθετο μαξιλαράκι για βρέφη
- D - Αφαιρούμενα προστατευτικά ώμων
- E - Ζώνη 5 σημείων
- F - Κούμπωμα ζώνης
- G - Μαξιλαράκι για ανάμεσα στα πόδια
- H - Κουμπί ρύθμισης ζώνης
- I - Ιμάντας ρύθμισης ζώνης
- J - Λαβή ανάκλισης
- K - Λαβή περιστροφής
- L - Ένδειξη υποπόδιου
- M - Υποπόδιο
- N - Κουμπί ρύθμισης υποστηρίγματος
- O - Βάση ρύθμισης ύψους υποστηρίγματος
- P - Λαβή ρύθμισης στηρίγματος κεφαλιού
- Q - Σύστημα πλευρικής προστασίας G-CELL
- R - Σύνδεσμοι ISOFIX
- S - Κουμπί απασφάλισης συνδέσμων ISOFIX
- T - Υποδοχή ζώνης για τους ώμους

## ΑΣΦΑΛΕΙΑ

- Το Emerald 360 S προορίζεται για χρήση μόνο στο αυτοκίνητο.
- Το Emerald 360 S έχει σχεδιαστεί για διαρκή χρήση περίπου 12 ετών.
- Μη χρησιμοποιείτε ανθεκτικά σημεία επαφής διαφορετικά από αυτά που περιγράφονται στις οδηγίες και σημειώνονται στο σύστημα πρόσδεσης παιδιών.

### Το καθισματάκι αυτοκινήτου Emerald 360 S στο αυτοκίνητο:

- Είναι δυνατή η περιστροφή του καθίσματος αυτοκινήτου 360°, γεγονός

που σας βοηθά να βάζετε και να βγάζετε το παιδί σας εύκολα από το όχημα. Έτσι, μπορείτε επίσης να αλλάξετε τη θέση του καθίσματος από τη στραμμένη προς τα πίσω στη στραμμένη προς τα εμπρός θέση.

- Πριν αγοράσετε το προϊόν αυτό, βεβαιωθείτε ότι είναι κατάλληλο για το αυτοκίνητο στο οποίο πρόκειται να χρησιμοποιηθεί.
- Το καθισματάκι αυτοκινήτου πρέπει να είναι στραμμένο προς τα πίσω μέχρι την ηλικία τουλάχιστον των 15 μηνών (έως 75 cm) για να εγγυάται τη βέλτιστη ασφάλεια του παιδιού σας. Η Maxi-Cosi συνιστά τη χρήση του καθίσματος με προσανατολισμό προς τα πίσω έως τα 105 cm (έως την ηλικία περίπου των 4 ετών). Αυξάνεται έτσι σημαντικά η προστασία του κεφαλιού και του αυχένα του νηπίου σας που στην προκειμένη ηλικία είναι ακόμα ιδιαίτερος ευάλωτη.
- Το καθισματάκι αυτοκινήτου θα πρέπει να φέρει το ISOFIX και το υποπόδιο μέχρι το ύψος του παιδιού σας να κυμαίνεται από 40 έως 105 cm (μέγ. 18 κιλά).
- Όταν χρησιμοποιείτε υποπόδιο θα πρέπει να είναι πλήρως ξεδιπλωμένο, ασφαλισμένο και τοποθετημένο όσο το δυνατόν πιο μπροστά.
- Το Maxi-Cosi Emerald 360 S θα πρέπει να χρησιμοποιείται με τη ζώνη 5 σημείων όταν το παιδί σας έχει ύψος από 40 έως 105 cm και το μέγιστο βάρος του είναι 18 κιλά.
- Μπορείτε να τοποθετήσετε το καθισματάκι αυτοκινήτου κατά τέτοιο τρόπο ώστε να είναι στραμμένο προς τα εμπρός με τη ζώνη 5 σημείων όταν το παιδί σας έχει ύψος από



76 έως 105 cm και είναι ηλικίας άνω των 15 μηνών.

- Μπορείτε να εγκαταστήσετε το καθισματάκι αυτοκινήτου μόνο με τη ζώνη ασφαλείας του οχήματος ή με τη ζώνη ασφαλείας του οχήματος και τους συνδετήρες ISOFIX όταν το ύψος του παιδιού σας είναι από 100 έως 125 cm ( μέγ. 36 κιλά).
- Το υποπόδιο θα πρέπει να είναι διπλωμένο και ασφαλισμένο κάτω από τη βάση του καθίσματος αυτοκινήτου όταν το παιδί σας χρησιμοποιεί τη ζώνη ασφαλείας του οχήματος.
- Όταν το σύστημα πρόσδεσης παιδιών έχει τοποθετηθεί στη μέγιστη θέση προσανατολισμού προς τα πίσω, μπορεί να μην ταιριάζει σε όλα τα εγκατεσθέντα οχήματα. Ελέγξτε εάν είναι δυνατοί όλοι οι τρόποι τοποθέτησης του καθίσματος αυτοκινήτου σας (θέση ανάκλισης και υποστήριγμα κεφαλιού) στο αυτοκίνητό σας.

## ΠΡΟΕΙΔΟΠΟΙΗΣΗ:

- Είναι ΥΠΟΧΡΕΩΤΙΚΗ η εγκατάσταση του υποπόδιου όταν το ύψος του παιδιού σας κυμαίνεται από 40 έως 105 cm.
- Τα άγκιστρα ISOFIX έχουν σχεδιαστεί για να παρέχουν ασφαλή και εύκολη στερέωση των συστημάτων ασφαλείας παιδιών μέσα στο αυτοκίνητο. Δεν διαθέτουν όλα τα αυτοκίνητα αυτά τα άγκιστρα. Ωστόσο, αποτελούν βασικό εξοπλισμό στα νεότερα μοντέλα.
- Κατά την εγκατάσταση του καθίσματος, είναι πιθανό να δημιουργηθούν κενά μεταξύ της βάσης του παιδικού καθίσματος και

της θέσης του οχήματος, ανάλογα με τη θέση των σημείων αγκύρωσης εντός του οχήματος.

- Χρησιμοποιείτε το κάθισμα αυτοκινήτου μόνο σε καθίσματα με το πρόσωπο στραμμένο προς τα εμπρός, εξοπλισμένα με αυτόματη ή στατική ζώνη 3 σημείων με βάση τον κανονισμό ECE R16 ή άλλους ανάλογους κανονισμούς. ΜΗ χρησιμοποιείτε ζώνη 2 σημείων.

## Το παιδί σας στο Emerald 360 S καθισματάκι αυτοκινήτου

- Το μαξιλαράκι για βρέφη που παρέχεται με το καθισματάκι Emerald 360 S αποτελεί αναπόσπαστο στοιχείο της λειτουργίας συγκράτησης του παιδιού σας με ύψος από 40 έως 75 cm. Μπορείτε να το αφαιρέσετε και να βγάλετε το κάλυμμά του για πλύσιμο, αλλά πρέπει απαραίτητα να το ξανατοποθετήσετε και να μη χρησιμοποιήσετε κανένα άλλο πέραν του γνήσιου μαξιλαριού για βρέφη Maxi-Cosi Emerald 360 S. Το συγκεκριμένο μαξιλαράκι για βρέφη έχει σχεδιαστεί αποκλειστικά για το κάθισμα Emerald 360 S.
- Φροντίστε πάντα να αφαιρείτε το μαξιλαράκι για βρέφη όταν το ύψος του παιδιού σας υπερβαίνει τα 75 cm.
- Βεβαιωθείτε ότι το κενό ανάμεσα στις ζώνες και το παιδί σας είναι περίπου ένα δάκτυλο (1 cm). Εάν το κενό είναι μεγαλύτερο από 1 cm, σφίξτε περισσότερο τις ζώνες.
- Βεβαιωθείτε ότι το υποστήριγμα κεφαλιού έχει ρυθμιστεί στο σωστό ύψος.



## ΠΡΟΣΟΧΗ:

- Απαγορεύεται η ρύθμιση της θέσης του καθίσματος σε πορεία.
- Είναι ΥΠΟΧΡΕΩΤΙΚΗ η ανάκλιση του καθίσματος αυτοκινήτου όταν το ύψος του παιδιού σας υπερβαίνει τα 87 cm και είναι στραμμένο προς τα πίσω.
- Απαγορεύεται η ανάκλιση του καθίσματος αυτοκινήτου όταν το παιδί σας χρησιμοποιεί τη ζώνη ασφαλείας του αυτοκινήτου.
- Το καθισματάκι αυτοκινήτου θα πρέπει πάντοτε κατά τη μεταφορά να έχει ασφαλίσει στη θέση προσανατολισμού προς τα εμπρός ή προς τα πίσω. ΜΗΝ ταξιδεύετε ενώ το καθισματάκι αυτοκινήτου περιστρέφεται σε πλευρική (φόρτωσης) θέση ή σε οποιαδήποτε άλλη ενδιάμεση απασφαλισμένη θέση.
- Εάν χρησιμοποιείτε το καθισματάκι αυτοκινήτου με προς τα πίσω προσανατολισμό, είναι υποχρεωτική η απενεργοποίηση του αερόσακου του καθίσματος του συνοδηγού. Συνιστούμε να μετακινείτε το κάθισμα του αυτοκινήτου όσο πιο πίσω γίνεται (Συμβουλευτείτε το εγχειρίδιο του αυτοκινήτου σας).

## ΦΡΟΝΤΙΔΑ

Το κάλυμμα, το κάλυμμα στηρίγματος κεφαλιού, τα μαξιλαράκια ώμων, το μαξιλαράκι για ανάμεσα στα πόδια και το μαξιλαράκι για βρέφη μπορούν να αφαιρεθούν για πλύσιμο. Εάν χρειαστεί να αντικαταστήσετε το κάλυμμα οποιαδήποτε στιγμή, χρησιμοποιείτε μόνο τα επίσημα καλύμματα Maxi-Cosi, τα οποία παίζουν σημαντικό ρόλο στην απόδοση του συστήματος πρόσδεσης.





- A - Husă pentru scaun
- B - Tetieră reglabilă
- C - Inserție pentru nou-născuți
- D - Suporturi pentru umăr
- E - Ham în 5 puncte
- F - Catarama hamului
- G - Pernuța pentru zona genitală
- H - Buton de reglare a hamului
- I - Chingă reglare ham
- J - Mâner de înclinare
- K - Mâner de rotire
- L - Indicator picior de susținere
- M - Picior de susținere
- N - Buton de reglare picior de susținere
- O - Șină de reglare pe înălțime a piciorului de susținere
- P - Mâner reglare tetieră
- Q - Sistem protecție laterală G-CELL
- R - Conectori ISOFIX
- S - Buton de detașare a conectorilor ISOFIX
- T - Fantă centură umăr

## SIGURANȚĂ

- Emerald 360 S este destinat doar utilizării în autovehicule.
- Emerald 360 S este dezvoltat pentru o utilizare intensă de aproximativ 12 ani.
- Nu utilizați niciun alt punct de contact autoprotent decât cele descrise în instrucțiuni și marcate în sistemul de fixare a copilului.

### Scaunul Emerald 360 S în mașină:

- Scaunul auto se poate roti la 360° pentru a vă ajuta să așezați copilul în mașină și să îl

scoateți cu ușurință. De asemenea, acest lucru vă permite să schimbați poziția scaunului, din poziția opusă sensului de mers în poziția sensului de mers.

- Înainte de a cumpăra acest produs, asigurați-vă că scaunul auto este compatibil cu vehiculul în care urmează să fie utilizat.
- Scaunul auto trebuie utilizat în poziție opusă sensului de mers până la o vârstă de minim 15 luni (până la 75 cm) pentru a garanta o siguranță optimă a copilului. Maxi-Cosi vă recomandă utilizarea scaunului în poziția opusă sensului de mers până la 105 cm (aprox. până la 4 ani). Acest lucru ajută la îmbunătățirea semnificativă a protecției capului și gâtului copilului, care este încă foarte fragil la această vârstă.
- Scaunul auto trebuie să fie instalat cu conectori ISOFIX și picior de susținere atunci când înălțimea copilului dvs. este cuprinsă între 40 cm și 105 cm (max. 18 kg).
- Atunci când se utilizează piciorul de susținere, acesta trebuie să fie întotdeauna desfăcut complet, blocat și așezat cât mai în față.
- Scaunul auto trebuie să fie utilizat cu un ham în 5 puncte, atunci când înălțimea copilului dvs. este cuprinsă între 40 cm și 105 cm și greutatea este de cel mult 18 kg.
- Puteți instala scaunul auto în poziția sensului de mers cu un ham în 5 puncte atunci când copilul are între 76 cm și 105 cm lungime sau este mai mare de 15 luni.
- Puteți instala scaunul auto cu centura de



siguranță sau cu centura de siguranță și conectorii ISOFIX, doar atunci când înălțimea copilului dvs. este cuprinsă între 100 și 125 cm (max. 36 kg).

- Piciorul de susținere trebuie să fie pliat și blocat sub scaunul auto atunci când copilul dvs. utilizează centura de siguranță a vehiculului.
- Atunci când sistemul de siguranță pentru copii este instalat în poziția maximă opusă sensului de mers, este posibil ca acesta să nu se potrivească în toate vehiculele omologate. Verificați dacă toate pozițiile posibile ale scaunului auto (pozițiile înclinate și reglarea teretierei) se potrivesc în mașina dumneavoastră.

## AVERTISMENT:

- Este OBLIGATORIU să instalați piciorul de susținere atunci când înălțimea copilului dvs. este cuprinsă între 40 și 105 cm.
- Ancorele ISOFIX au fost dezvoltate pentru a obține o fixare sigură și ușoară a sistemelor de siguranță pentru copii în interiorul mașinii. Nu toate mașinile sunt echipate cu aceste ancore, chiar dacă sunt opțiuni standard pe modelele mai recente.
- Atunci când instalați scaunul auto, pot exista spații între baza scaunului auto și scaunul vehiculului, în funcție de poziția punctelor de fixare în interiorul vehiculului.
- Folosiți scaunul auto doar pentru scaune îndreptate spre partea din față, dotate cu centură automată sau statică cu fixare în 3

puncte, aprobată conform standardului ECE R16 sau similar. NU folosiți o centură cu fixare în 2 puncte.

## Copilul dvs. în scaunul auto Emerald 360 S

- Inserția inclusă în scaunul Emerald 360 S joacă un rol important în eficiența sistemului de reținere pentru copilul dumneavoastră de 40-75 cm. Poate fi scoasă, iar învelitoarea poate fi dată jos pentru spălare, dar este foarte important să o puneți la loc și să folosiți doar inserția pentru nou născuți Maxi-Cosi Emerald 360 S. Această inserție pentru nou născuți poate fi folosită doar la scaunul Emerald 360 S.
- Asigurați-vă întotdeauna că ați scos inserția după ce înălțimea copilului dvs. depășește 75 cm.
- Asigurați-vă că nu puteți introduce mai mult de un deget între hamuri și corpul copilului (1 cm). Dacă spațiul este mai mare de 1 cm, strângeți și mai mult cureaua hamului.
- Asigurați-vă că teretiera este reglată la înălțimea corespunzătoare.

## ATENȚIE:

- Este interzisă reglarea poziției scaunului în timpul călătoriei.
- Este OBLIGATORIE înclinarea scaunului auto atunci când copilul dvs. este așezat în poziție opusă sensului de mers.
- Este interzisă înclinarea scaunul vehiculului atunci când copilul dvs. utilizează centura de siguranță a vehiculului.





- În timpul călătoriei, scaunul trebuie să fie blocat întotdeauna în poziția sensului de mers sau în poziția opusă sensului de mers. NU călătoriți cu scaunul auto rotit în poziție laterală (de încărcare) sau în orice altă poziție intermediară, neblocată.
- Dacă utilizați scaunul auto în poziția opusă sensului de mers pe scaunul din față, este obligatorie dezactivarea airbag-ului pasagerului. Vă recomandăm să dați scaunul vehiculului în spate la maxim (Vă rugăm să consultați manualul auto).

## ÎNTREȚINERE

Husa, husa tetierei, suporturile pentru umăr, pernuța pentru zona genitală și inserția pentru nou născuți pot fi scoase pentru a fi spălate. Dacă husa trebuie înlocuită, utilizați doar o husă originală Maxi-Cosi deoarece reprezintă o parte integrată a sistemului de fixare pentru copii.





- A - Sėdynės apmušalas
- B - Reguluojama galvos atrama
- C - Įklotas naujagimiui
- D - Nuimami pečių paminkštinimai
- E - 5 taškų saugos diržas
- F - Diržo sagtis
- G - Tarpukojo įklotas
- H - Diržų reguliavimo mygtukas
- I - Diržų reguliavimo juosta
- J - Atlošimo rankena
- K - Pasukimo rankena
- L - Atraminės kojos indikatorius
- M - Atraminė koja
- N - Atraminės kojos regulatoriaus mygtukas
- O - Atraminės kojos aukščio reguliavimo fiksiatorius
- P - Galvos atramos reguliavimo rankena
- Q - „G-CELL“ šoninės apsaugos sistema
- R - ISOFIX jungtys
- S - ISOFIX jungčių atleidimo mygtukas
- T - Pečių juostos lizdas

## SAUGUMAS

- Emerald 360 S yra skirtas tik automobiliams.
- Emerald 360 S yra sukurta intensyviai naudojimui maždaug 12 metų.
- Nenaudokite jokių laikančių taškų, išskyrus nurodytus instrukcijoje ir pažymėtus vaiko apsaugos priemonėse.

### **Emerald 360 S automobilinė sėdynė automobilyje:**

- Automobilinė kėdutė gali būti pasukta 360° kampu, kad galėtumėte lengvai vaiką pasodinti

ir iškelti iš transporto priemonės. Tai taip pat leidžia pakeisti kėdutės padėtį iš apgretos į atgretą j priekį.

- Prieš pirkdami šį gaminį, įsitikinkite, kad automobilinė sėdynė yra suderinama su transporto priemone, kurioje ji bus naudojama.
- Automobilinė kėdutė turi būti naudojama atsukus j galą iki mažiausiai 15 mėnesių amžiaus (iki 75 cm. ūgio), kad būtų užtikrintas optimalus jūsų vaiko saugumas. Maxi-Cosi rekomenduoja naudoti kėdutę padėtyje atsukus j galą iki 105 cm ūgio (iki maždaug 4 metų amžiaus). Tai leidžia labai žymiai pagerinti kūdikio galvos ir kaklo apsaugą, kurie šiame amžiuje vis dar yra labai trapi.
- Automobilinė kėdutė turi būti naudojama su ISOFIX ir atramine koja, kol vaiko ūgis yra nuo 40 cm iki 105 cm (ne daugiau kaip 18 kg).
- Kai naudojama atraminė koja, ją visada reikia iki galo atlenkti ir užfiksuoti pačioje priekinėje padėtyje.
- Automobilinę kėdutę reikia naudoti su 5 taškų diržu, kai vaiko ūgis yra 40–105 cm., o svoris – ne daugiau kaip 18 kg.
- Automobilinę kėdutę galima įrengti j priekį nukreiptoje padėtyje, su 5 taškų diržais, kai vaiko ūgis yra nuo 76 cm iki 105 cm ir jis yra vyresnis nei 15 mėnesių.
- Automobilinę kėdutę galite montuoti tik su transporto priemonės diržu arba su transporto priemonės diržu ir ISOFIX jungtimis, kai vaiko ūgis yra nuo 100 iki 150 cm (svoris ne daugiau kaip 36 kg).



- Atraminė koja turi būti atlenkta ir užfiksuota po dėdėnės pagrindu, kai vaikas naudoja transporto priemonės saugos diržą.
- Kai vaikų apsaugos sistema yra sumontuota maksimaliai atlošą atlenkus į galą, ji gali netikti visose patvirtintose transporto priemonėse. Patikrinkite, ar visos įmanomos automobilinės kėdėtės padėtys (atlošimo padėtys ir galvos atramos reguliavimas) tinka jūsų automobiliui..

## JSPĖJIMAS:

- Kai vaiko ūgis yra nuo 40 cm iki 105 cm, privaloma įrengti atraminę koją.
- ISOFIX tvirtinimo elementai buvo sukurti siekiant saugiai ir lengvai pritvirtinti vaikų apsaugos sistemas automobilyje. Ne visuose automobiliuose šie tvirtinimo taškai yra, nors naujesniuose modeliuose jie yra tapę standartu.
- Montuojant automobilinę kėdutę, tarp automobilinės kėdėtės pagrindo ir transporto priemonės sėdynės yra tarp, atsižvelgiant į tvirtinimo taškų padėtį transporto priemonėje.
- Naudokite automobilinę kėdutę, tik jei į priekį atsukta sėdynė turi automatinį arba statinį 3 taškų diržą, patvirtintą pagal ECE R16 arba panašų standartą. NENAUDOKITE 2 taškų diržo.

## Jūsų vaikas Emerald 360 S automobilinėje kėdutėje

- Naujagimio įdėklas, pateikiamas su jūsų Emerald 360 S kėdute, yra neatsiejama jūsų vaiko nuo 40 iki 75 cm ūgio apsaugos sistemos efektyvumo

dalis. Jį ir užvalkalą galima nuimti išskalbti, tačiau labai svarbu vėl uždėti ten, kur priklauso ir naudoti tik šį oficialų Maxi-Cosi Emerald 360 S naujagimio įdėklą. Šis naujagimio įdėklas skirtas naudoti tik su Emerald 360 S kėdute.

- Išimkite įdėklą, kai jūsų vaikas aukštesnis nei 75 cm.
- Įsitikinkite, kad tarp diržų ir vaiko galite įkišti ne daugiau kaip vieną pirštą (1 cm). Jei yra daugiau nei 1 cm vietos, labiau priveržkite apsaugos sistemos diržą.
- Įsitikinkite, kad pagalvėlė yra tinkamame aukštyje.

## DĖMESIO:

- Keliaujant kėdėtės padėtį reguliuoti draudžiama.
- PRIVALOMA atlošti automobilinę kėdutę, kai vaikas važiuoja į galą atsuktoje padėtyje.
- Draudžiama atlošti automobilio sėdynę, kai vaikas naudoja transporto priemonės saugos diržą.
- Kelionės metu automobilinė kėdutė visada turi būti užfiksuota į priekį arba atgal atsuktoje padėtyje. NEVAŽIUOKITE, (kai automobilinė kėdutė yra pasukta į šoninę (įkėlimo) padėtį arba į bet kurią kitą neužfiksuotą tarpinę padėtį.
- Jei automobilinę kėdutę naudojate ant priekinės sėdynės į galą atsuktoje padėtyje, būtina išjungti keleivio oro pagalvę. Patariame maksimaliai atlošti automobilinę sėdynę atgal (žr. automobilio naudojimo instrukciją).



## PRIEŽIŪRA

Užvalkalą, galvos atramos užvalkalą, pečių pagalvėles, tarpkojo įdėklą ir naujagimio įdėklą galima nuimti ir išskalbti. Jei apmušalą bet kada reikia pakeisti, naudokite tik oficialius Maxi-Cosi apmušalus, nes jie yra neatskiriama apsaugos sistemos eksploatavimo dalis.



## تحذير:

- من الضروري تثبيت ذراع الدعم عندما يتراوح طول طفلك من 40 سم إلى 105 سم.
- تم تطوير أدوات التثبيت لنظام ISOFIX لتوفير تثبيت آمن وسهل لأنظمة سلامة الطفل داخل السيارة. ليست جميع السيارات مزودة بأدوات التثبيت هذه على الرغم من أنها من المعايير القياسية في الطرازات الأحدث.
- عند تركيب مقعد السيارة، يمكن ترك مسافات بين قاعدة مقعد السيارة، ومقعد المركبة، ويتوقف ذلك على وضعية نقاط التثبيت داخل المركبة.
- لا تستخدم مقعد السيارة إلا على المقعد المواجه للجزء الأمامي فقط، والمجهز بحزام ثلاثي النقاط ألي أو ثابت، والذي تمت الموافقة عليه وفقاً لمعيار ECE R16، أو ما شابهه. لا تستخدم حزام ثنائي النقاط.

## وضع طفلك في مقعد السيارة Emerald 360 S

- إن البطانة المخصصة لحديثي الولادة، والموجودة في مقعد Emerald 360 S، تلعب دوراً أساسياً لتحقيق الكفاءة في نظام مانع الحركة المخصص لطفلك الذي يتراوح طوله بين 40 و75 سم. ويمكن خلعها ونزع الغطاء للجلسل، ولكن يجدر الاهتمام الشديد بإرجاعها لموضعها مرة أخرى، مع التقيد باستخدام هذه البطانة بالتحديد المخصصة لحديثي الولادة، والرسمية لمقعد Max-Cosi Emerald 360 S. يقتصر استخدام هذه البطانة المخصصة لحديثي الولادة على مقعد Emerald 360 S.
- يُرجى التأكد دائماً من خلع البطانة عندما يكون طول طفلك أكثر من 75 سم.
- تأكد من أن المسافة بين طفلك والأحزمة لا تزيد عن مساحة تسمح بإدخال إصبع واحد فقط (1 سم). إذا زادت المسافة عن 1 سم، فقم بتضييق الحزام أكثر مما كان عليه.
- تأكد من ضبط مسند الرأس على الارتفاع المناسب.

## تنبيه:

- يُحظر ضبط وضعية المقعد أثناء التحرك بالسيارة.
- من الضروري إمالة مقعد السيارة للخلف عندما يكون طفلك في وضعية المواجهة للخلف أثناء الحركة.
- يُحظر إمالة مقعد السيارة للخلف عندما يستخدم طفلك حزام أمان المركبة.
- يجب أن يكون مقعد السيارة في وضع التأمين دائماً في وضعية المواجهة للأمام، أو في وضعية المواجهة للخلف أثناء الحركة. لا تنطلق بالسيارة عندما يتم تدوير مقعد السيارة إلى الموضع الجانبي (تحميل)، أو إلى أي موضع وسيط آخر غير مؤمن.
- إذا كنت تستخدم مقعد السيارة في وضعية المواجهة للخلف على المقعد الأمامي، فمن الضروري إلغاء تفعيل الوسادة الهوائية للراكب. نحن نوصي بتحريك مقعد المركبة للخلف إلى أقصى حد ممكن (يرجى الرجوع إلى دليل السيارة لديك).

## العناية بالمنتج

- يمكن خلع الغطاء، وغطاء مسند الرأس، ووسائد الكتف، ووسادة ما بين الفخذين، وبطانة حديثي الولادة، ليتم غسلها. وإذا استلزم الأمر استبدال الغطاء في أي وقت، فما عليك سوى استخدام الأغشية المعتمدة من Maxi-Cosi نظراً لأنها جزء لا يتجزأ من أداء نظام مانع حركة الطفل.



- التي سيتم استخدامه بها.
- يجب استخدام مقعد السيارة في وضعية المواجهة للخلف للأطفال الذين تبلغ أعمارهم حتى 15 شهرًا كحد أدنى (ويصل طولهم إلى 75 سم) لضمان الدرجة المثلى من الأمان لطفلك.
  - توصيك Maxi-Cosi باستخدام المقعد في وضعية المواجهة للخلف عندما يصل طول الطفل إلى 105 سم (حتى ما يقارب 4 سنوات من العمر). يتيح ذلك إمكانية الارتقاء بمستوى حماية رأس الرضيع وعنقه، حيث يكون الطفل في هذا العمر ضعيف البنية بدرجة كبيرة.
  - يجب تركيب مقعد السيارة باستخدام نظام ISOFIX وذراع الدعم، حينما يكون طول طفلك من 40 سم إلى 105 سم (18 كجم كحد أقصى).
  - عند استخدام ذراع الدعم، فيجب أن يكون دائمًا غير مطوي بالكامل، وفي وضع التأمين، وموضوع في أقرب مكان للجوء الأمامي.
  - يجب استخدام مقعد السيارة مع حزام بخمسة أربطة عندما يتراوح طول طفلك من 40 سم إلى 105 سم، ويبلغ الحد الأقصى لوزنه 18 كجم.
  - يمكنك تركيب مقعد السيارة في وضعية المواجهة للأمام باستخدام حزام بخمسة أربطة، عندما يتراوح طول طفلك بين 76 سم و105 سم، ويزيد عمره عن 15 شهرًا.
  - يمكن تركيب مقعد السيارة باستخدام حزام المركبة فقط، أو باستخدام حزام المركبة بالإضافة إلى وصلات نظام ISOFIX، عندما يتراوح طول طفلك من 100 إلى 150 سم (36 كجم بحد أقصى).
  - يجب طي ذراع الدعم وتأمينه تحت مقعد السيارة أثناء استخدام طفلك لحزام أمان المركبة.
  - عندما يكون مانع حركة الطفل مثبتًا على الحد الأقصى لوضعية المواجهة للخلف، فقد لا تكون هذه الوضعية مناسبة لكل المركبات المعتمدة. يُرجى التحقق من أن كل الوضعيات الممكنة لمقعد السيارة (أوضاع الإمالة للخلف وضبط مسند الرأس) ملائمة لسيارتك.

- A - غطاء المقعد
- B - مسند الرأس قابل للضبط
- C - بطانة حديدي الولادة
- D - وسائد للكثف قابلة للتعديل
- E - حزام بخمسة أربطة
- F - إبريزم الحزام
- G - وسادة ما بين الفخذين
- H - زر ضبط الحزام
- I - سربط ضبط الحزام
- J - مقبض الإمالة للخلف
- K - مقبض التدوير
- L - مؤشر لذراع الدعم
- M - ذراع الدعم
- N - زر ضبط ذراع الدعم
- O - حامل ضبط ارتفاع ذراع الدعم
- P - مقبض ضبط مسند الرأس
- Q - نظام الحماية الجانبية G-CELL
- R - وصلات نظام ISOFIX
- S - زر تحرير وصلات نظام ISOFIX
- T - فتحة حزام الكثف

## الأمان

- إن S 360 S Emerald مخصص للاستخدام في السيارة فقط.
- لقد تم تطوير S 360 S Emerald ليتناسب مع الاستعمال المكثف الذي يصل إلى حوالي 12 سنة.
- لا تقم باستخدام أية نقاط اتصال لدعم الحمل غير تلك المذكورة في الإرشادات، والمحددة في نظام مانع حركة الطفل.

### مقعد S 360 S Emerald في السيارة:

- يمكن تدوير مقعد السيارة 360 درجة لمساعدتك على إدخال وإخراج طفلك من المركبة بسهولة. وكذلك يتيح لك ذلك القيام بتغيير وضعية المقعد من وضعية المواجهة للجزء الخلفي من السيارة، إلى وضعية المواجهة للجزء الأمامي من السيارة.
- تأكد قبل شراء هذا المنتج من توافق مقعد السيارة مع المركبة







**EN** Non-contractual photos **FR** Photos non contractuelles **DE** Fotos nicht bindend **NL** Niet-contractuele foto's **ES** Fotografías no contractuales **IT** Foto non contrattuali **PT** Fotografias não contratuais **SV** Bilderna kan avvika från den faktiska produkten **DA** Ikke-kontraktlige billeder **FI** Kuvat eivät ole sitovia **PL** Użyte zdjęcia służą tylko do prezentacji jako przykład **NO** Bilder kan avvike fra det faktiske produkt **RU** Фотография может отличаться от товара **TR** Fotoğraflar bağlayıcı değildir **HR** Neobvezujuće fotografije **SK** Skutočný výrobok sa môže od vyobrazeného líšiť **BG** Извъндоговорни снимки **UK** Фотографії, які не тягнуть договірних зобов'язань **HU** Tájékoztató jellegű fotók **SL** Nerogodbene fotografije **ET** Lepinguvälised pildid **CS** Nesmluvní fotografie **EL** Οι εικόνες που χρησιμοποιούνται στον παρόντα οδηγό ενδέχεται να διαφέρουν από το πραγματικό προϊόν **RO** În funcție de model **LT** Nesutartinės nuotraukos **AR** الصور غير التعاقدية



# Emerald 360 S

40 cm-150 cm / 0M-12Y

**DOREL FRANCE S.A.S.**  
Z.I. - 9 bd du Poitou  
BP 905  
49309 Cholet Cedex  
FRANCE

**DOREL EUROPE B.V.**  
P.O. Box 6071  
5700 ET Helmond  
NEDERLAND

**DOREL UK Ltd.**  
Imperial Place 4  
Maxwell Road  
Borehamwood  
Hertfordshire WD6 1JN  
UNITED KINGDOM

**DOREL GERMANY GMBH**  
Lintgasse 9  
D-50667 Köln  
DEUTSCHLAND

**DOREL ITALIA S.P.A.**  
Via Verdi, 14  
24060 Telgate (BG)  
ITALIA

**DOREL HISPANIA S.A.U.**  
Edificio Barcelona Moda Centre  
Ronda Maiols, 1  
Planta 3ª, local 340  
08192 Sant Quirze del Vallès  
ESPAÑA

**DOREL PORTUGAL**  
Rua Pedro Dias, 25  
4480-614 Rio Mau (VDC)  
PORTUGAL

**DOREL JUVENILE**  
SWITZERLAND S.A.  
Chemin de la Colice 4  
1023 Crissier  
SWITZERLAND / SUISSE

**DOREL POLSKA Sp. z o.o.**  
ul. Inwestycyjna 14  
41-208 Sosnowiec  
POLAND



*Per conferma, consulta  
il regolamento comunale*  
maxi-cosi.com

014862001